

MONTAGEEMPFEHLUNG MAUERABDECKUNG

Werkzeuge

1. Akkuschauber

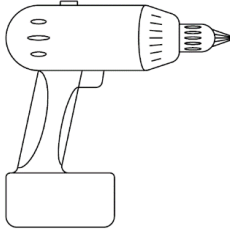

2. Richtschnur

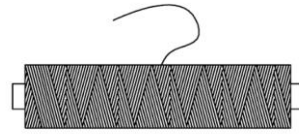

3. Wasserwaage



4. Gliedermesstab

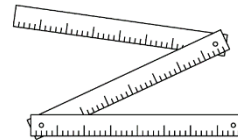

5. Bandmaß

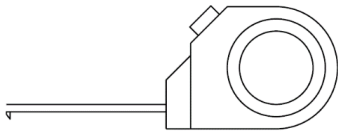

6. Stichsäge

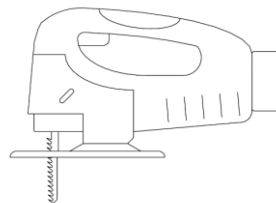

7. Winkelmesser

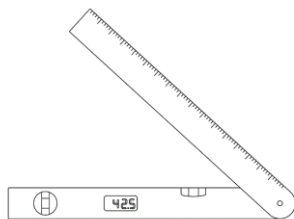

8. Kreppband



9. Stift



10. Entgrater

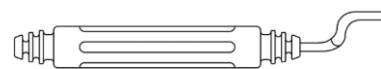

Komponenten

A. Herstellerlängen

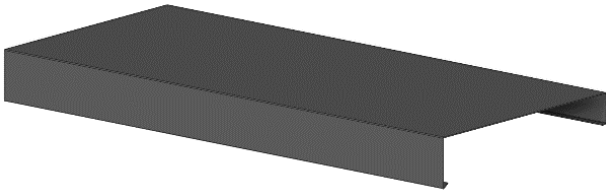

B. Formteile

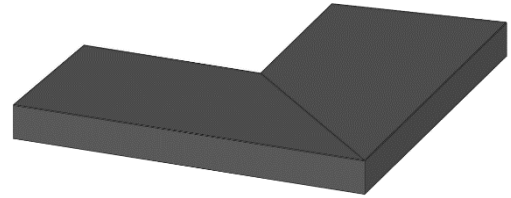

C. Halter



D. Verbinder



E. Dichtband

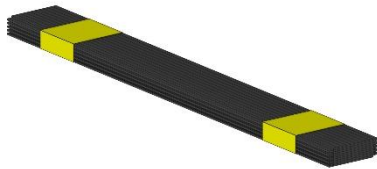

F. Gefälleabstandshalter (optional)

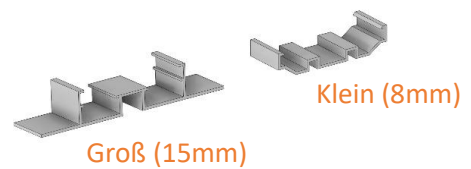

Montage

Zuerst werden die Profilstöße gemäß Verlegeplan auf dem Dachrand markiert.

Falls kein Verlegeplan vorhanden ist, muss die Länge der Profile abgemessen und auf den Dachrand übertragen werden.

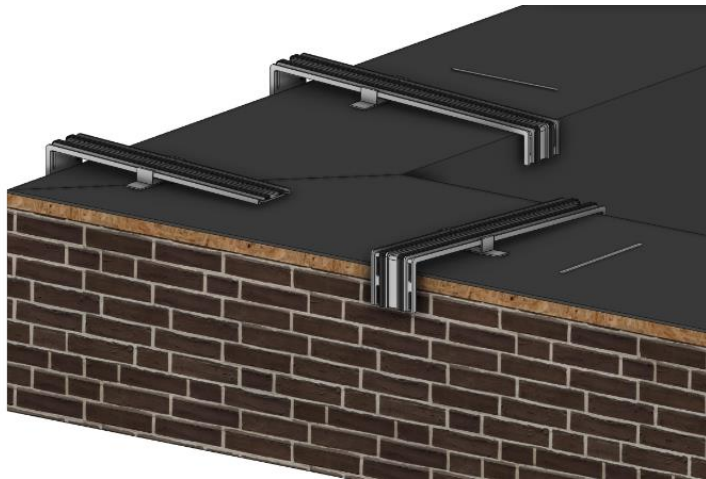
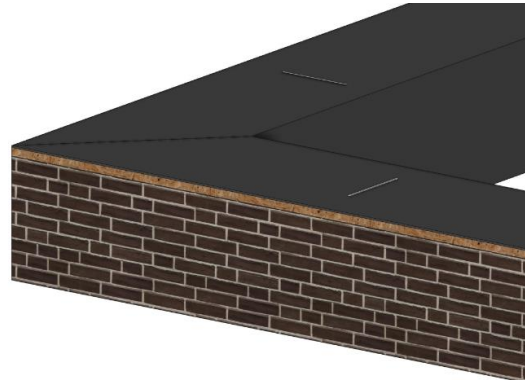

Der Montagebeginn erfolgt **IMMER** an den Formteilen. Für diese sind 3 Halter vorgesehen, ...

... wobei der dritte Halter wird in zwei Teile geschnitten und fluchtend direkt auf die Ecke des Gebäudes gesetzt, um das Formteil zu stabilisieren.

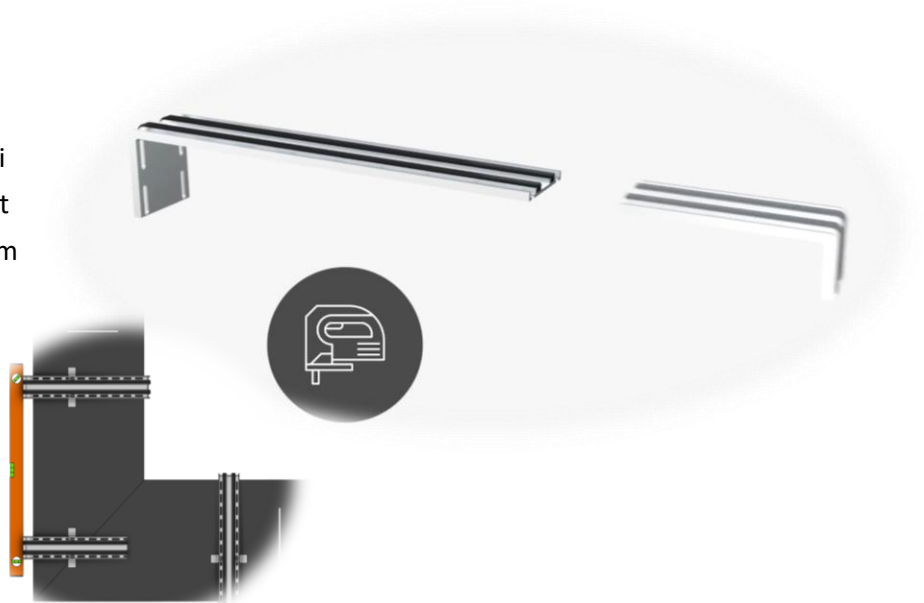

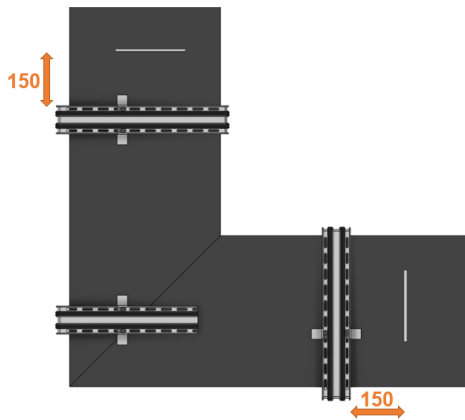

WICHTIG:

- Die Halter müssen immer mit ausreichendem Abstand zum Stoß,

- Überstand zur Fassade
- und geeignetem Randabstand gesetzt werden.

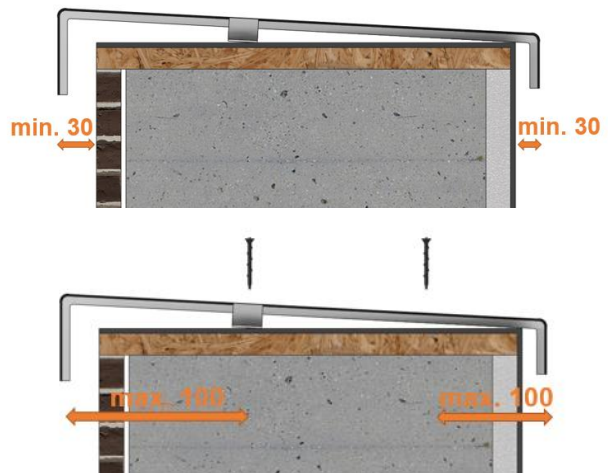

Um eine lotrechte Ansicht zu erhalten, ist zwingend das im Verlegeplan angegebene Gefälle einzuhalten.

Damit die Mauerabdeckung später korrekt auf die Halter montiert werden kann, sind die Halter waagrecht über Eck auszurichten.



Im nächsten Schritt wird eine Schnur zwischen den Eckhaltern gespannt und die restlichen Halter in Höhe und Flucht montiert.

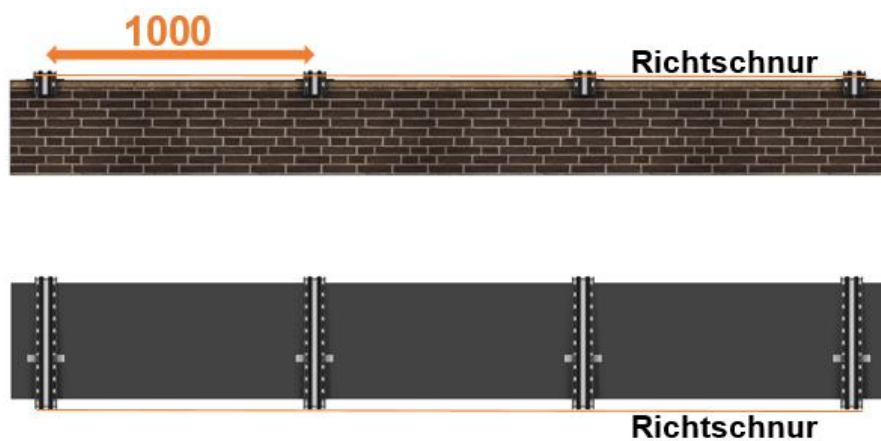

Als Hilfestellung sollte hierfür die Kerbe im Halter zum Ausrichten der Schnur verwendet werden.



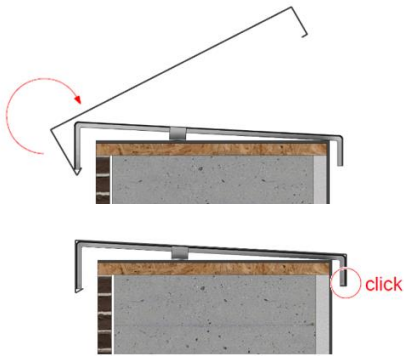

Im Folgenden werden nun die Abdeckbleche montiert.

Der Montagebeginn erfolgt auch hier immer an den Formteilen

In der Regel werden diese fassadenseitig in die Halter eingehängt und dachseitig geklemmt.

Bei farbig beschichteten Mauerabdeckungen ist das Dichtband bauseits auf den Verbinder aufzukleben.

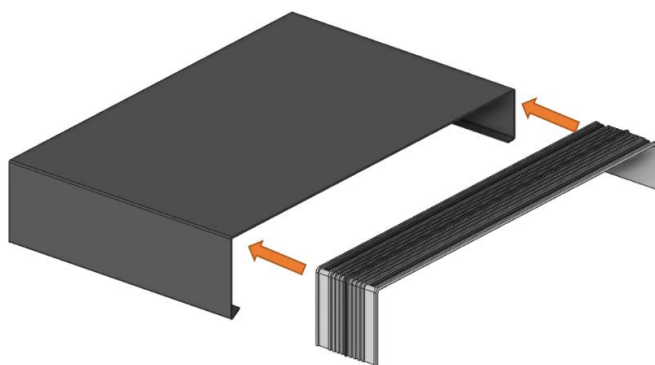

Danach den Verbinder seitlich in die Herstellerlänge einschieben.

Hierfür ist keine Fixierung notwendig!

Im nächsten Schritt wird die Passlänge eingemessen.

Dabei sind die Stoßfugen zu beachten

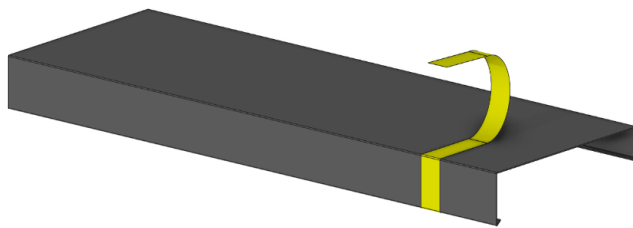

Die Schnittlinie der letzten Herstellerlänge wird mit Kreppband abgeklebt, bauseits auf die benötigte Länge zugeschnitten und entgratet.

Bei farbig beschichteten Mauerabdeckungen ist es empfehlenswert, die Schnittkante mit Ausbesserungsfarbe zu bearbeiten.

Im letzten Schritt wird die zugeschnittene Passlänge montiert.

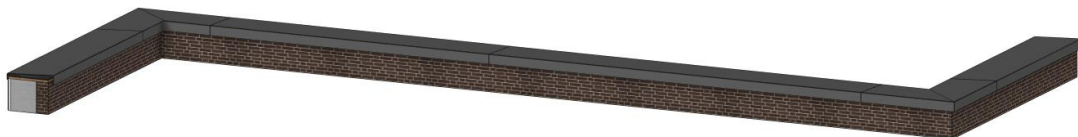

Sollten Sie weitere Fragen haben, besuchen Sie unsere Website.

www.alural.de