



ERFAHRUNG
QUALITÄT
WERTSCHÄTZUNG

SEIT 1968

ALURAL APP

Mit unserer App wollen wir Handelsorganisationen, Verarbeitern und Architekten die wichtigsten Informationen zu unseren Produkten und Partnern auf einen Blick zur Verfügung stellen. Es ist uns wichtig, unsere Partner zu unterstützen, sei es bei der Erklärung unseres Produktsortiments oder direkt vor Ort auf dem Dach.

- Schnellkontakt
- Montagevideos
- Montageempfehlungen
- RAL-Farbfächer
- Händlersuche
- Überdeckungsmaß-Rechner
- Stoßfugenbreite-Rechner
- Katalog / Preisliste

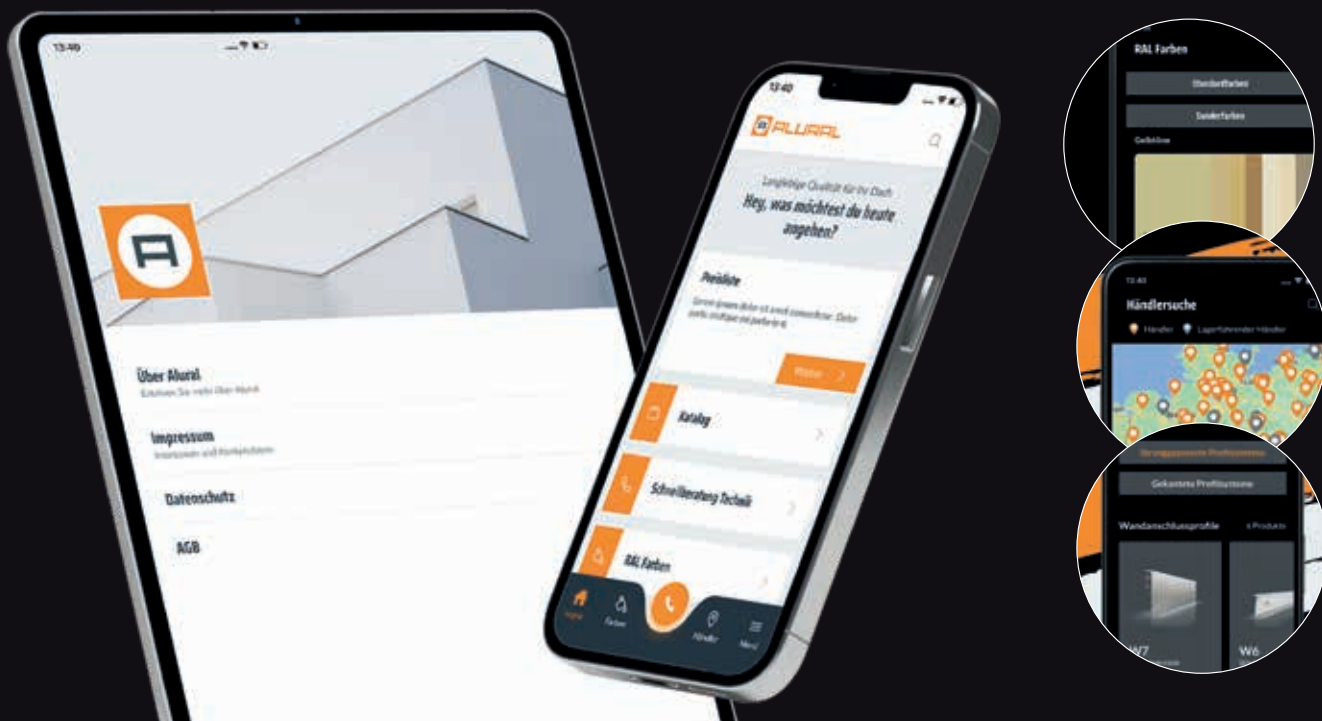

INHALT

2

ALLGEMEINES

- 2 Alural App
- 4 Über uns
- 5 Ansprechpartner
- 6 Richtlinien des Zentralverbandes
- 8 Versand

9

MAUERABDECKUNGEN SONDERANFERTIGUNGEN KIESFANGLEISTEN

- 10 Serie MA
- 14 2-teilige Sonderecken
- 15 Aufkantungen
- 16 Serie MA Preise
- 18 Sonderanfertigungen
- 20 Sonderanfertigungen Preise
- 22 Kiesfangleiste

23

DACHRANDPROFILE

- 24 Serie S
- 26 Serie S Preise
- 27 Sonderkonstruktionen
- 28 Serie FS
- 30 Serie Relax
- 32 Serie SB
- 33 Serie NB
- 34 Serie N

35

WANDANSCHLUSSPROFILE DACHAUSSTIEG

- 36 Wandanschlussprofile
- 37 Serie W7
- 38 Dachausstieg

40

SONSTIGES

- 40 Standard- und Sonderfarben
- 41 Pulverbeschichtung / Eloxal / AU natur
- 42 AGB

INDIVIDUELLE HÖCHSTLEISTUNGEN FÜR IHR DACH

Seit 1968 fertigen und liefern wir deutschlandweit Mauerabdeckungen, Dachrandprofile, Wandanschlussprofile und Sonderkantungen.

Besonders stolz und dankbar sind wir für das Vertrauen unserer großen Stammkundschaft, bestehend aus Handelsorganisationen, Verarbeitern und Architekten.

Um diese wertschätzende Zusammenarbeit auf Augenhöhe und unseren Service auch zukünftig weiterentwickeln zu können, teilen Sie uns gerne Kritik, Lob oder Verbesserungsvorschläge mit:

feedback@alural.de

Birger Bachmann

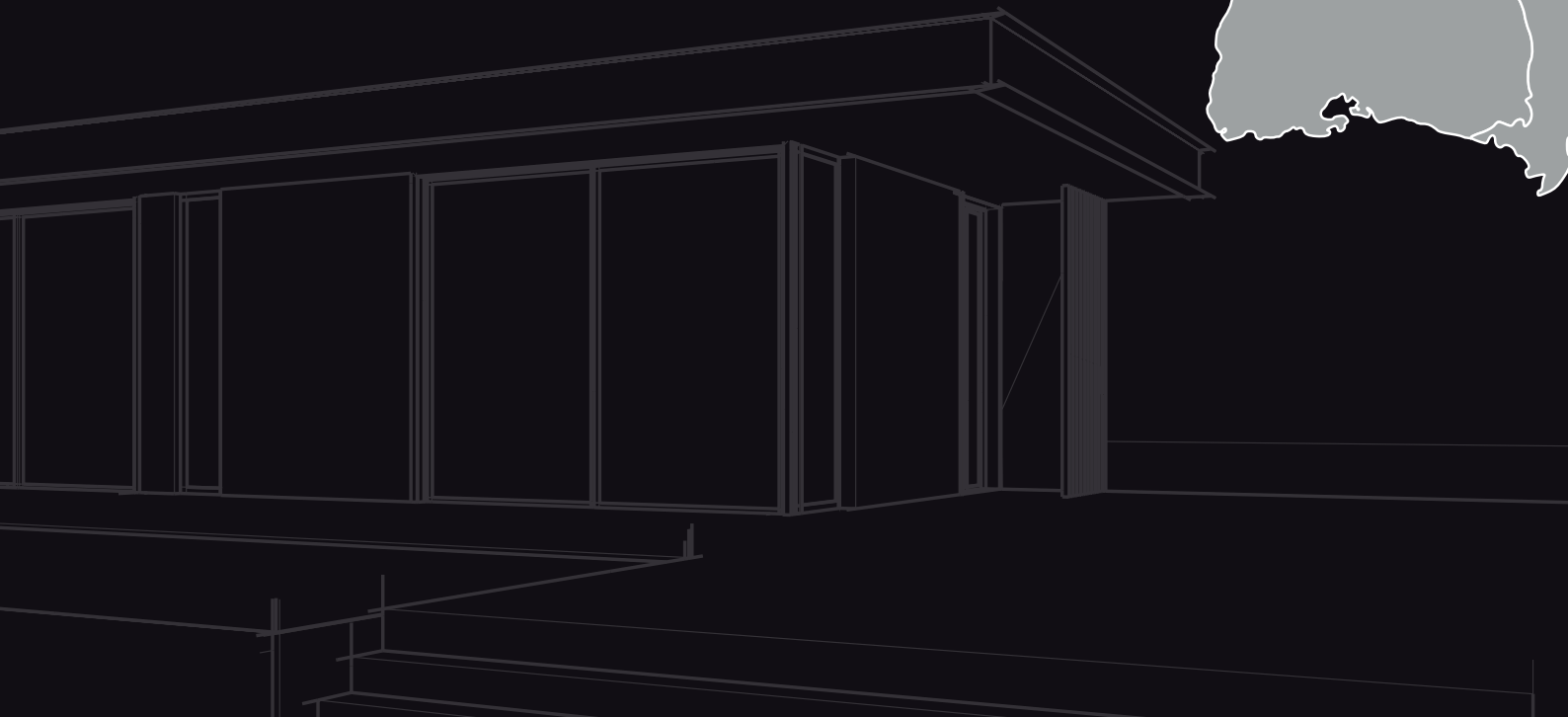

Unser deutschlandweites **NETZWERK** aus

- Handelsvertretern und/oder Außendienstmitarbeitern
- Kostenlose Aufmaß-Unterstützung und Beratung
- Handelsorganisationen

Ihre **ANSPRECHPARTNER** bei uns

TECHNIK/AUFTRAGS- BEARBEITUNG

- ☎ 05066 / 70 78 - 25
- ☎ 05066 / 70 78 - 33
- ☎ 05066 / 70 78 - 35
- ☎ 05066 / 70 78 - 41

ANGEBOTSWESEN/ PREISE

- ☎ 05066 / 70 78 - 21
- ☎ 05066 / 70 78 - 31

FARBTERMINE/ PULVERBESCHICHTUNG

- ☎ 05066 / 70 78 - 26

VERSAND

- ☎ 05066 / 70 78 - 22

UWE JOHNIK
Außendienst
0176 - 55984157

- 📍 • Hausgebiet
- Norddeutschland
- Ostdeutschland

JONAS RÖPNACK
Außendienst
0171 - 8656102

- 📍 • Saarland
- Rheinland-Pfalz

Rufen Sie uns an,
wir teilen Ihnen unsere
HANDELSVERTRETUNG
für Ihr Gebiet mit.

AUFMASSE

Aufmaße durch unsere Mitarbeiter und Werksvertreter sind ein Service für unsere Kunden und erfolgen in deren Auftrag und Verantwortung.

Die Durchführung erfolgt mit der größtmöglichen Sorgfalt und nach bestem Wissen. Sollte es dennoch zu Irrtümern bzw. falschen Maßen kommen, können wir nur für Vorsatz und grobe Fahrlässigkeit unserer Mitarbeiter und Werksvertreter eine Gewähr übernehmen.

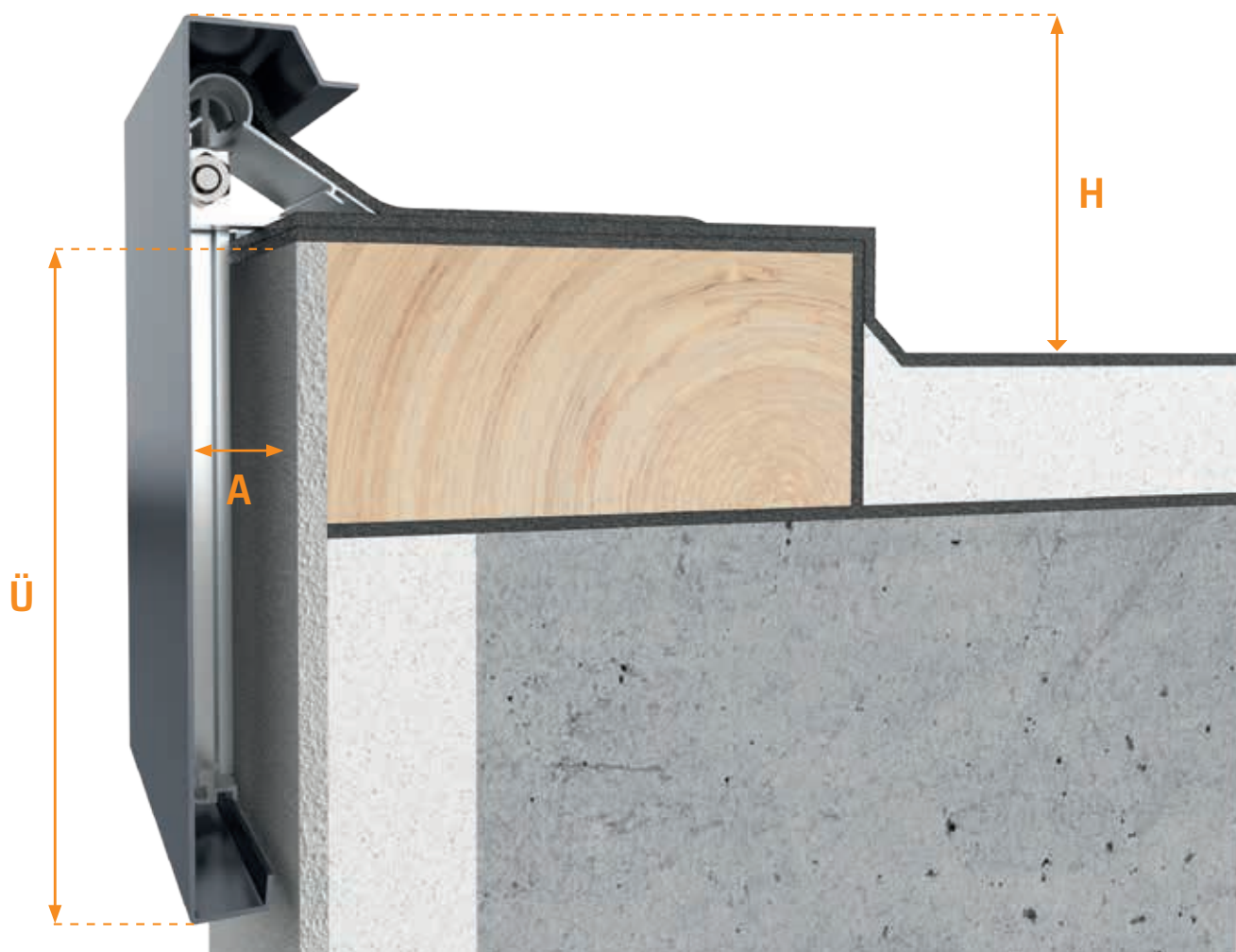

H

Höhe des Dachrandabschlusses
über Belag bei Dachneigungen
- bis 5° min. 100 mm
- über 5° min. 50 mm

Ü

Überdeckungsmaß der Fassade
bei Gebäudehöhen
- bis 8 m min. 50 mm
- 8 - 20 m min. 80 mm
- über 20 m min. 100 mm

A

Abstand der Tropfkante vom
Baukörper
• bei allen Gebäudehöhen
min. 35 mm
• bei Putzfassaden / WDVS werden
Verunreinigungen durch abtropfen-
des Wasser sind nicht zu vermeiden.



H

Höhe des Dachrandabschlusses
über Belag bei Dachneigungen
- bis 5° min. 100 mm
- über 5° min. 50 mm

Ü

Überdeckungsmaß der Fassade
bei Gebäudehöhen
- bis 8 m min. 50 mm
- 8 - 20 m min. 80 mm
- über 20 m min. 100 mm

A

Abstand der Tropfkante vom
Baukörper
• bei allen Gebäudehöhen
min. 20 mm
• bei Putzfassaden / WDVS werden
min. 40 mm empfohlen
Verunreinigungen durch abtropfen-
des Wasser sind nicht zu vermeiden.

WICHTIGE HINWEISE ZUM VERSAND UND HANDLING

- Die Entladung erfolgt durch den Kunden.
Äußerlich erkennbare Schäden und fehlende Colli sind auf dem Frachtbrief oder dem Anlieferungsbeleg unverzüglich zu vermerken, ansonsten besteht keine Möglichkeit einer Kostenübernahme durch die Versicherung oder die ALURAL Bauelemente GmbH & Co. KG
- Um Feuchtigkeits- und Schweißwasserschäden vorzubeugen, sind Kartonagen und Verpackungsfolie nach der Anlieferung unverzüglich zu entfernen.
- Die in der Versandverpackung befindlichen Profile sollten bei der Lagerung keinen starken Temperaturschwankungen ausgesetzt sein, da es sonst zu Verfärbungen und Flecken kommen kann.



FRACHTKOSTEN

Der Versand erfolgt in Standard-Einwegkartonagen per Stückgutspediteur gemäß unseren Allgemeinen Verkaufs- und Lieferbedingungen.

Großformatige Profile und Formteile können nicht in Einwegkartonagen verpackt und per Stückgutspedition versandt werden.

Diese Ware wird auf Einwegpaletten per Direktspedition zugestellt und bedingt einen Fracht- und Palettenkostenanteil von netto 350,00 €

Für Vorablieferungen behalten wir uns vor, 150,00 € für Fracht und Versand in Rechnung zu stellen.

Listenpreis		
Fracht	bis 3.800,00 €	werden pauschal 150,00 € Frachtkosten in Rechnung gestellt / ohne Entladung
	ab 3.800,00 €	Lieferung frei Empfangsstation

MAUERABDECKUNGEN SONDERANFERTIGUNGEN KIESFANGLEISTEN

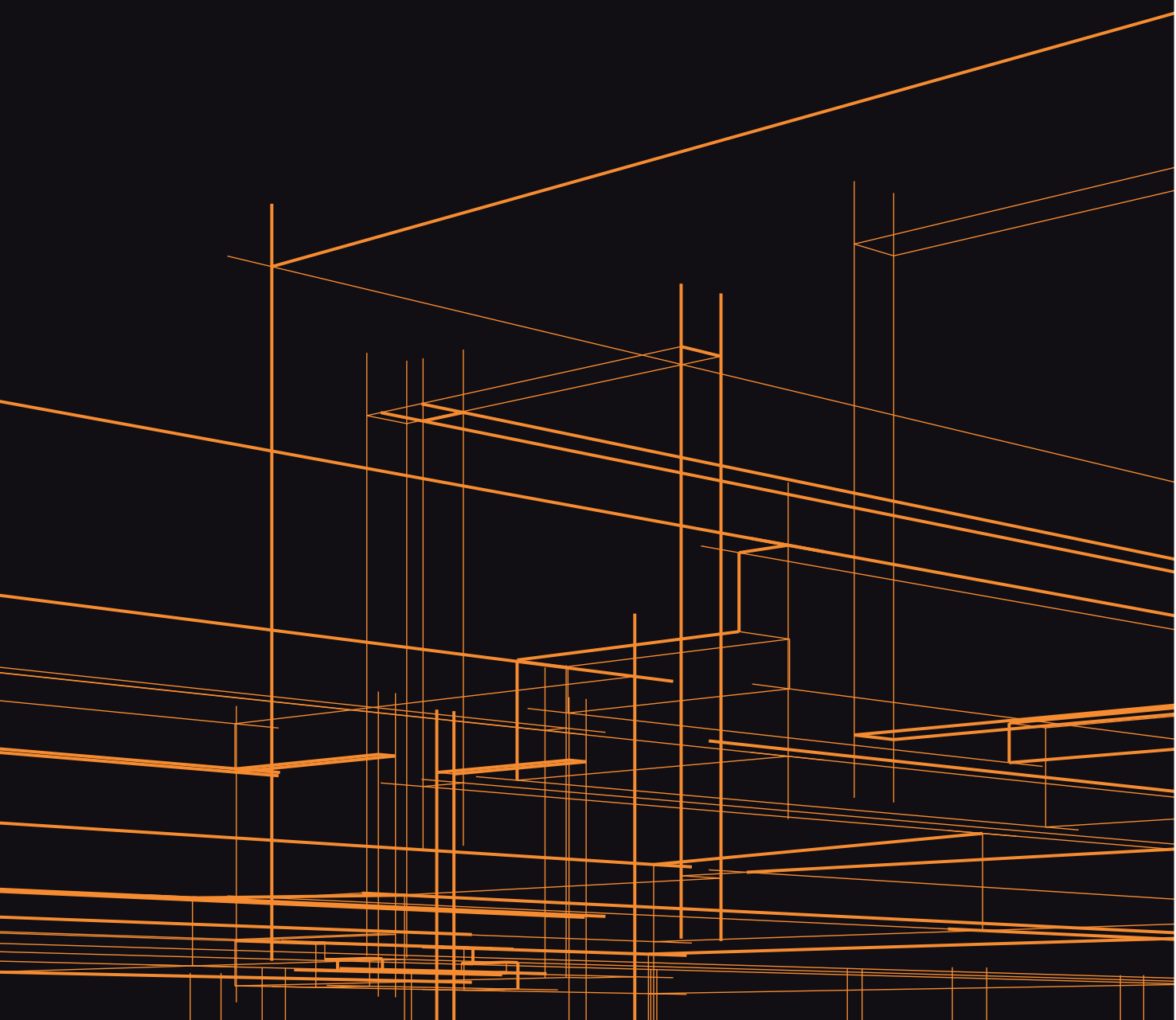

MAUERABDECKUNGEN AUS ALUMINIUM

als langlebiges Designelement

Indem wir unsere langjährige Erfahrung in unserer Beratung, das Aufmaß und die passgenaue Fertigung unserer Produkte einfließen lassen, liefern wir Lösungen für anspruchsvolle Kundenwünsche.

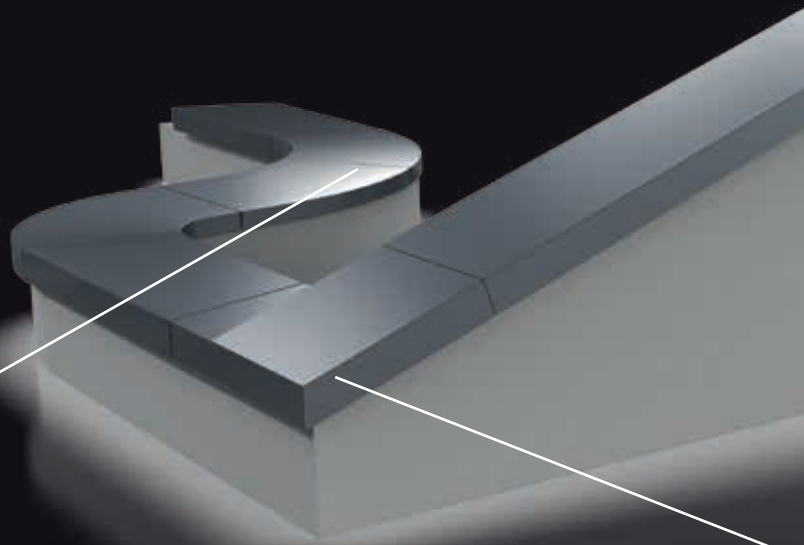
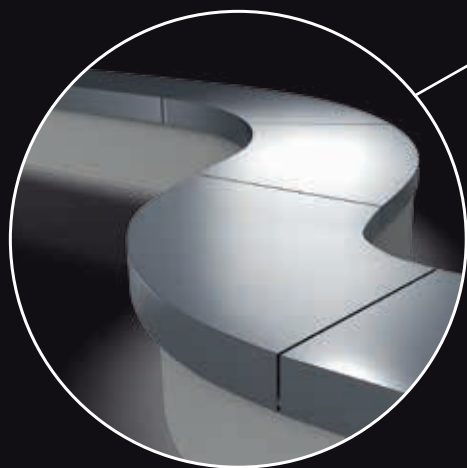

Rundbogen in Draufsicht und Ansicht finden als ansprechendes Gestaltungselement immer mehr Beachtung

Um einen regensicheren Stoß in Gefällestrecken zu erzielen, arbeiten wir ab 3° Neigung mit Gefälleverbinder.

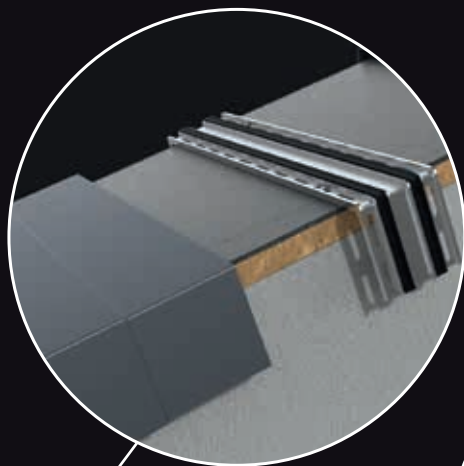

Gefällerrichtungswechsel für einen perfekten Übergang.

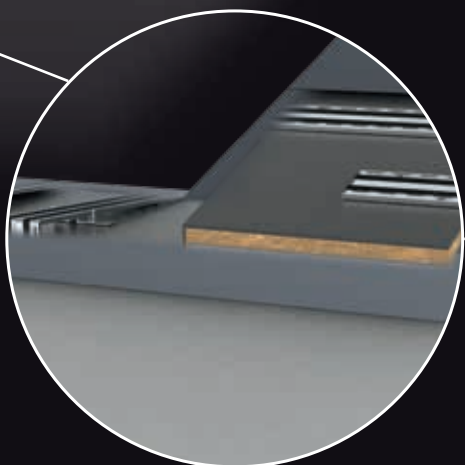



Siehe auch Seite 7 – Richtlinien des Zentralverbandes



MONTAGEVIDEO



MONTAGEEMPFEHLUNG



3D-VIEWER

Alle Konstruktionsteile der Serie MA bestehen aus Aluminium.

Die Abdeckbleche werden aus Aluminium-Walzmaterial hergestellt. Die Blechdicke wird nach Erfordernis festgelegt und beträgt 1,5 mm / 2,0 mm oder 3,0 mm. Der Profiltyp (MA1-MA5) wird nach Wunsch biegegepresst. Die Standard-Herstellerlängen betragen 3.000 oder 4.000 mm.

Die Geometrie der Eck- und sonstigen Blechformstücke ist variabel ausführbar.

Für die Bestellung:

Die Maße A – B – C und D sind unbedingt anzugeben.

Zur Ermittlung der Gesamtabwicklung (GA) addiert man A, B und C und rechnet für die seitlichen Umkantungen 30 mm dazu.

Bemerkung: Halter nicht gleich Verbinder!



MA1



MA2



MA3



MA4



MA5



Der Grundhalter ist ein Strangpress-Profil, welches durchgehend mit Befestigungslöchern versehen ist. An den Längsseiten des Halterprofils sind EPDM-Profile angeordnet, die als Stoßdämpfer dienen und Metallgeräusche bei Windbelastung absorbieren. Abstand der Halter ist standardmäßig 1.000 mm. und wird bei Bedarf (hohe Windlasten bzw. Gebäudehöhen) reduziert.

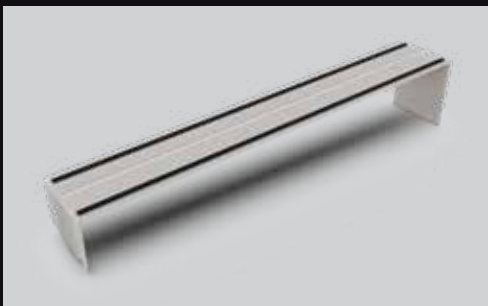

Der Stoßverbinder ist ebenfalls ein Strangpress-Profil, welches über parallel verlaufende Rillen verfügt. Diese Rillen und zusätzliche Dichtschnüre übernehmen die Regensicherheit der Blechstöße und verhindern die seitliche Wasserunterwanderung der Abdeckbleche.

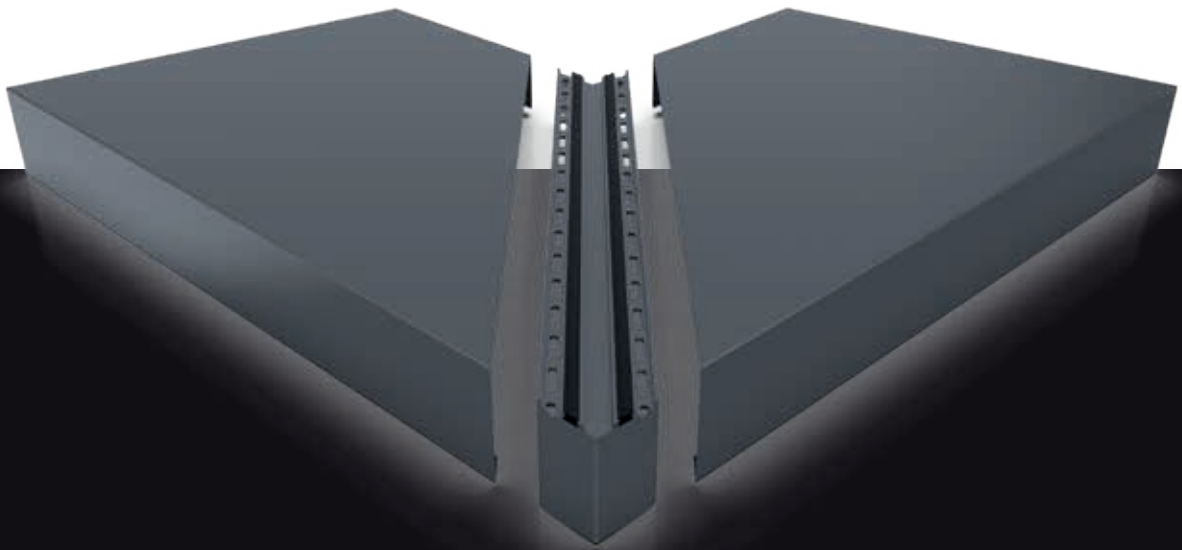

Außen- bzw. Innenecken sind auch als 2-teilige, nicht verschweißte Konstruktion mit speziellen Eckhaltern möglich. Der Eckhalter erfüllt dabei die Funktion eines Verbinders und verhindert die seitliche Wasserunterwanderung der Abdeckbleche. Die Sonderecken können in der Regel bis zu einem Quergefälle von 3° verwendet werden.

Vorteile der 2-teiligen Sonderecken:

- Kein möglicher Schweißverzug
- Schenkellängen bis 2000 mm möglich
- Ausgleich von Winkelabweichungen bis $\pm 1^\circ$
- Einfache Montage



3D-VIEWER

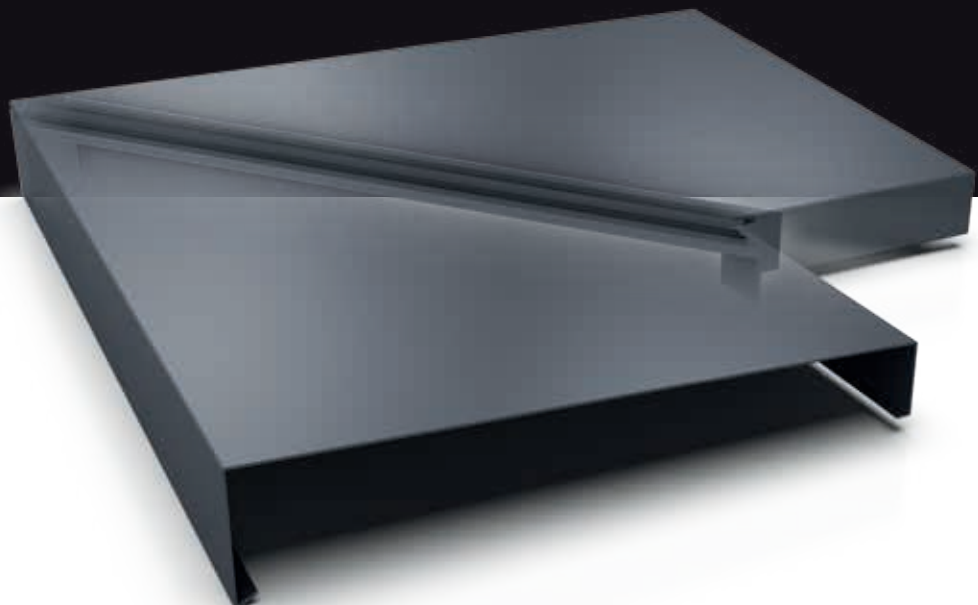

A

AUFKANTUNGEN

Der Vorteil einer losen Aufkantung besteht darin, dass diese als separates Bauteil dafür sorgt, dass sich das Blech gleitend auf den Haltern ausdehnen und wieder zusammenziehen kann, ohne Einwirkung auf die montierte Aufkantung oder Fuge.

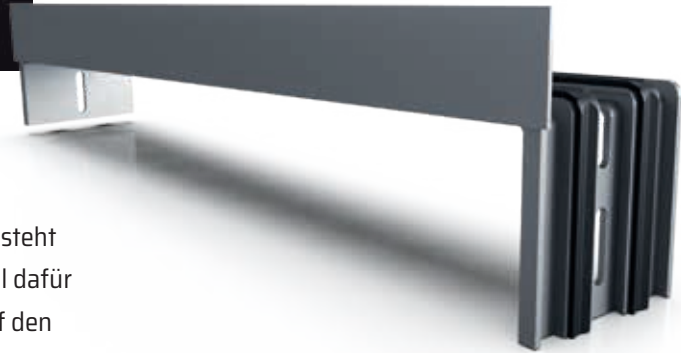

A

LOSE AUFKANTUNGEN OHNE ABKANTUNGEN

Lose Aufkantung an Haltermaterial ohne vorderer und hinterer Abkantung, zum variablen Anpassen bauseits an schrägen Abschlüssen der Abdeckung.

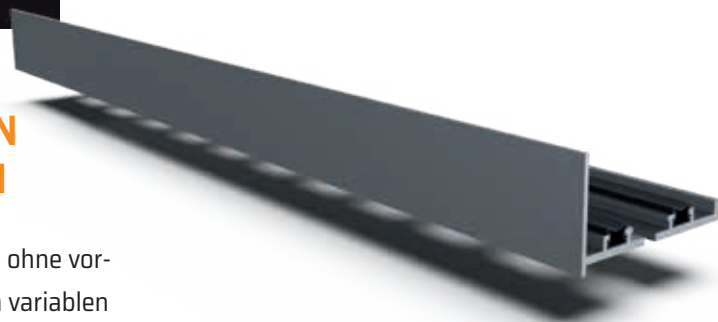

A

LOSE AK + TES

Lose Aufkantung mit Teilendstück/en (wahlweise außen und/oder innen) an Haltermaterial, zum Schließen des Überstands der Abdeckung zum Baukörper.

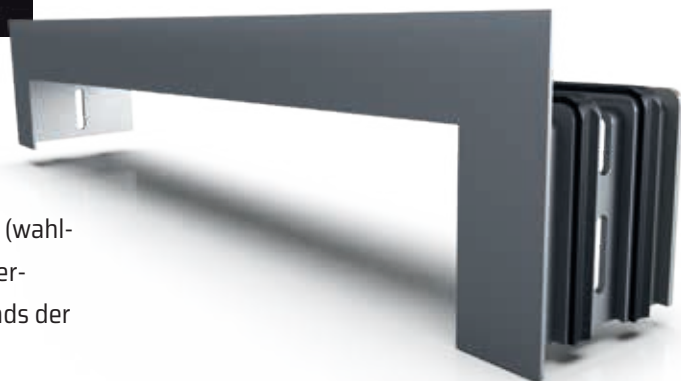

Gesamt- abwicklung bis	KOMPLETTPREISE Serie MA 1/3, Halter / mtr, AU				Oberfläche			Zusatzoptionen			
	EUR / mtr				RAL Standard E6 / CO	RAL Sonder (Seite 40)	EURAS C31 - C35	Vorano- disierung	Antidröhn		
	Blechdicke in mm incl. 4 Kantungen			zus. Kante MA 2/4/5	Zulagepreise / lfm						
1,5	2	3									
275	24,50 €	Aus technischen Gründen nicht zu empfehlen.		1,55 €	9,70 €	10,65 €	15,65 €	6,40 €	8,25 €		
300	26,15 €			1,55 €	10,50 €	11,55 €	17,30 €	7,00 €	9,00 €		
325	27,80 €			1,55 €	11,50 €	12,65 €	18,45 €	7,65 €	9,95 €		
350	29,45 €			34,95 €	1,55 €	12,25 €	13,45 €	20,10 €	8,10 €	10,60 €	
375	31,00 €			36,25 €	1,55 €	13,20 €	14,55 €	21,40 €	8,75 €	11,40 €	
400	32,75 €			38,75 €	1,55 €	14,10 €	15,55 €	22,80 €	9,30 €	12,05 €	
425	34,20 €			41,00 €	1,55 €	14,85 €	16,40 €	24,10 €	9,85 €	12,85 €	
450	36,05 €			43,20 €	1,55 €	15,80 €	17,45 €	25,70 €	10,55 €	13,70 €	
475	37,60 €			45,65 €	1,55 €	16,65 €	18,30 €	26,85 €	11,00 €	14,45 €	
500	39,35 €	47,90 €	66,65 €	1,55 €	17,55 €	19,25 €	28,85 €	11,60 €	15,20 €		
525	40,95 €	49,80 €	69,50 €	1,55 €	18,40 €	20,30 €	30,25 €	12,30 €	15,95 €		
550	42,50 €	51,90 €	72,90 €	1,55 €	19,30 €	21,25 €	31,55 €	12,80 €	16,70 €		
575	44,25 €	54,25 €	76,25 €	1,55 €	20,05 €	22,15 €	32,90 €	13,35 €	17,40 €		
600	46,05 €	56,50 €	79,30 €	1,55 €	21,10 €	23,20 €	34,55 €	14,00 €	18,20 €		
625	Aus technischen Gründen nicht zu empfehlen.			58,75 €	82,60 €	1,55 €	21,80 €	24,10 €	36,00 €	14,45 €	18,90 €
650				60,85 €	85,75 €	1,55 €	22,75 €	25,00 €	37,40 €	15,10 €	19,70 €
675				63,35 €	89,15 €	1,55 €	23,65 €	26,00 €	38,65 €	15,70 €	20,50 €
700				65,35 €	92,45 €	1,55 €	24,45 €	26,95 €	40,20 €	16,30 €	21,25 €
725				67,70 €	95,55 €	1,55 €	25,35 €	27,85 €	41,55 €	16,85 €	22,00 €
750				69,95 €	98,70 €	1,55 €	26,30 €	28,95 €	43,05 €	17,40 €	22,70 €
775				72,30 €	102,10 €	1,55 €	27,15 €	29,85 €	44,40 €	18,05 €	23,50 €
800				75,60 €	105,35 €	1,55 €	28,05 €	30,90 €	45,80 €	18,70 €	24,25 €
825				76,95 €	108,70 €	1,55 €	28,95 €	31,85 €	46,90 €	19,20 €	25,00 €
850				79,05 €	112,30 €	1,55 €	29,75 €	32,70 €	48,00 €	19,70 €	25,75 €
875				81,40 €	115,10 €	1,55 €	30,60 €	33,70 €	49,60 €	20,30 €	26,40 €
900				83,50 €	118,30 €	1,55 €	31,70 €	34,75 €	51,20 €	21,00 €	27,30 €
925				85,75 €	121,60 €	1,55 €	32,40 €	35,60 €	52,45 €	21,50 €	27,95 €
950	87,95 €	124,90 €	1,55 €	33,40 €	36,75 €	53,60 €	22,15 €	28,75 €			
975	90,40 €	128,10 €	1,55 €	34,20 €	37,55 €	55,55 €	22,70 €	29,50 €			
1000	92,60 €	131,25 €	1,55 €	35,05 €	38,50 €	57,50 €	23,20 €	30,25 €			

Zulage Formteile								
Ecke 90°	Ecke <>90°	Gefälleecke 90°	Kombi-Ecke 90° KW / FW	Übergangsstück	T-Stück	Endstück Aufkantung	Endstück Aufkantung	Gesamt-abwicklung bis
incl. zusätzlicher Halter und Verbinder / Stück						angeschweißt am Profil	an Halter geschweißt	
36,90 €	51,65 €	88,55 €	51,65 €	59,00 €	73,75 €	21,40 €	27,55 €	275
38,00 €	53,20 €	91,20 €	53,20 €	60,90 €	76,10 €	21,90 €	28,40 €	300
39,25 €	54,80 €	93,95 €	54,80 €	62,70 €	78,30 €	22,40 €	29,25 €	325
40,25 €	56,45 €	96,70 €	56,45 €	64,45 €	80,60 €	22,90 €	30,00 €	350
41,40 €	58,00 €	99,40 €	58,00 €	66,30 €	82,90 €	23,45 €	30,95 €	375
42,60 €	59,60 €	102,15 €	59,60 €	68,10 €	85,20 €	23,95 €	31,70 €	400
43,70 €	61,15 €	104,90 €	61,15 €	70,00 €	87,40 €	24,40 €	32,60 €	425
44,80 €	62,80 €	107,60 €	62,80 €	71,80 €	89,65 €	24,95 €	33,45 €	450
46,00 €	64,35 €	110,40 €	64,35 €	73,55 €	91,95 €	25,50 €	34,40 €	475
47,90 €	67,05 €	114,95 €	67,05 €	76,65 €	95,75 €	26,05 €	35,30 €	500
49,05 €	68,70 €	117,80 €	68,70 €	78,50 €	98,20 €	26,55 €	36,20 €	525
50,30 €	70,40 €	120,70 €	70,40 €	80,45 €	100,60 €	27,10 €	36,95 €	550
51,50 €	72,00 €	123,50 €	72,00 €	82,40 €	102,95 €	27,55 €	37,90 €	575
52,70 €	73,70 €	126,40 €	73,70 €	84,35 €	105,35 €	28,00 €	38,70 €	600
53,80 €	75,35 €	129,30 €	75,35 €	86,20 €	107,75 €	28,60 €	39,50 €	625
55,05 €	77,00 €	132,00 €	77,00 €	87,95 €	110,00 €	29,05 €	40,25 €	650
56,30 €	78,85 €	135,20 €	78,85 €	90,10 €	112,60 €	29,55 €	41,25 €	675
57,40 €	80,35 €	137,75 €	80,35 €	91,85 €	114,75 €	30,10 €	42,05 €	700
58,60 €	82,10 €	140,75 €	82,10 €	93,85 €	117,30 €	30,60 €	42,85 €	725
62,20 €	87,00 €	149,15 €	87,00 €	99,35 €	124,20 €	31,20 €	43,95 €	750
71,45 €	100,05 €	171,50 €	100,05 €	114,35 €	142,90 €	31,70 €	44,65 €	775
77,20 €	108,20 €	185,45 €	108,20 €	123,55 €	154,50 €	32,20 €	45,60 €	800
78,30 €	109,70 €	188,00 €	109,70 €	125,30 €	156,65 €	32,65 €	46,35 €	825
79,55 €	111,35 €	190,80 €	111,35 €	127,20 €	159,05 €	33,20 €	47,30 €	850
80,70 €	113,05 €	193,70 €	113,05 €	129,10 €	161,40 €	34,60 €	48,90 €	875
81,95 €	114,70 €	196,70 €	114,70 €	131,20 €	163,95 €	35,00 €	49,70 €	900
83,05 €	116,35 €	199,45 €	116,35 €	132,95 €	166,20 €	35,50 €	56,10 €	925
84,35 €	118,00 €	202,30 €	118,00 €	134,85 €	168,60 €	36,10 €	51,45 €	950
85,50 €	119,70 €	205,20 €	119,70 €	136,75 €	171,00 €	36,55 €	52,25 €	975
86,80 €	121,40 €	208,15 €	121,40 €	138,85 €	173,50 €	37,05 €	53,15 €	1000

Zulage zur Oberflächenbearbeitung der Ecken und Formteile 5,40 € Stück

SONDERANFERTIGUNGEN

Gekantet aus Aluminiumblechen

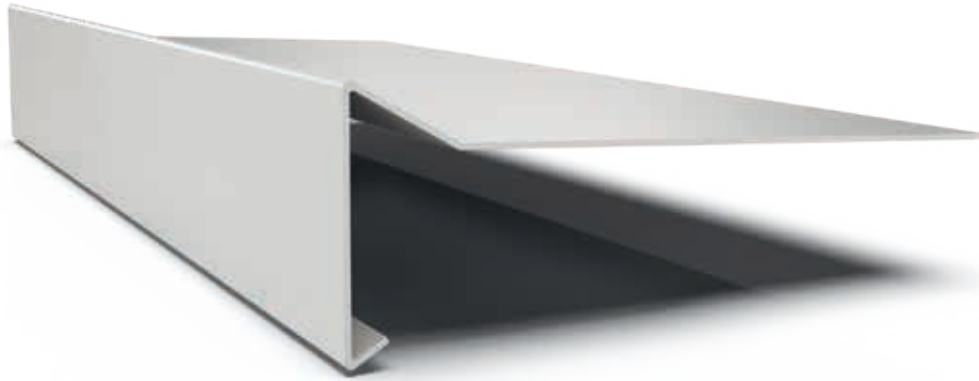

Kein
Minder-
mengen-
zuschlag!

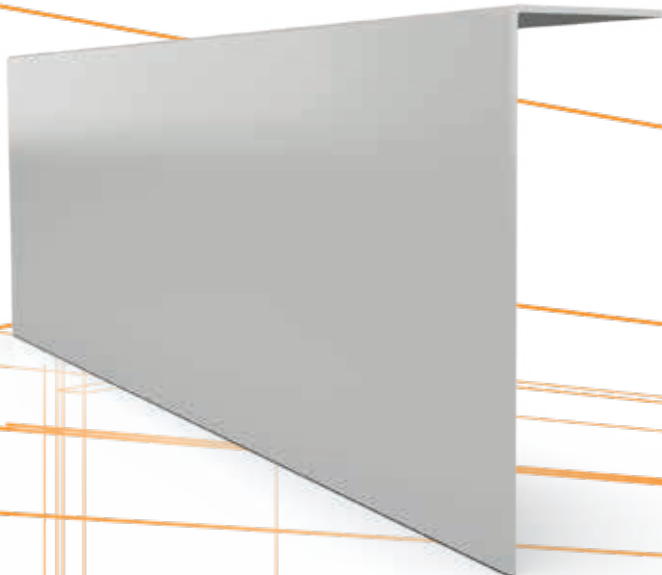
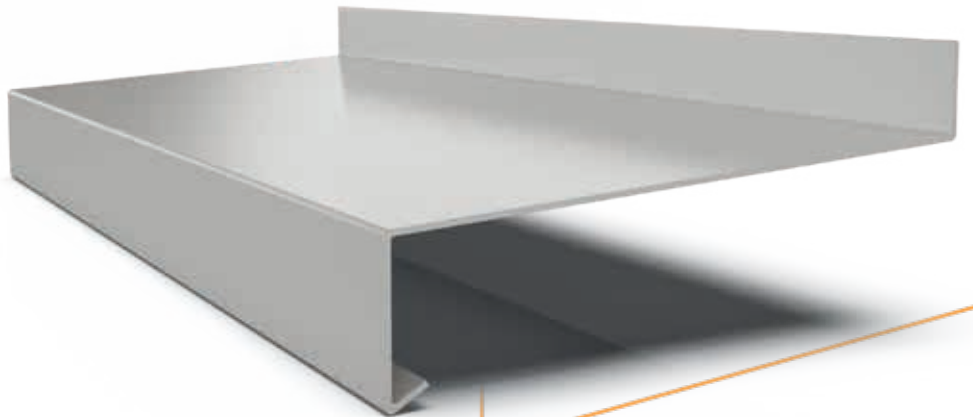

- Bis 4000 mm
- Individuelle Form
- Sonderformteile möglich

SONDERFORMTEIL

Laibungsblech -
rund in Ansicht

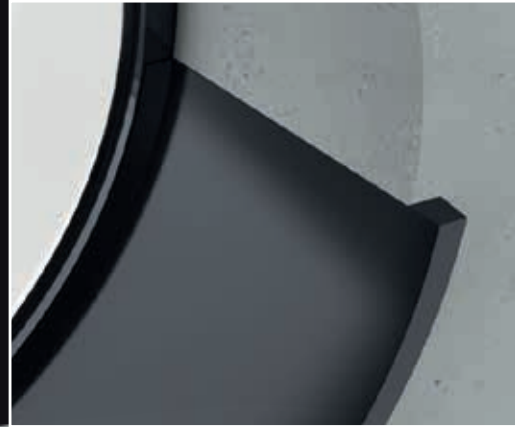

Weitere Kantungen auf Anfrage!

Gesamtabwicklung bis	1 Kantung			2 Kantungen			3 Kantungen			4 Kantungen		
	d = 1,5	d = 2,0	d = 3,0	d = 1,5	d = 2,0	d = 3,0	d = 1,5	d = 2,0	d = 3,0	d = 1,5	d = 2,0	d = 3,0
125	8,60 €	11,15 €	15,25 €	9,05 €	11,50 €	15,85 €	9,45 €	11,95 €	16,30 €	9,95 €	12,55 €	16,75 €
150	9,95 €	12,70 €	17,80 €	10,20 €	13,10 €	18,25 €	10,80 €	13,45 €	18,65 €	11,20 €	14,00 €	19,25 €
175	11,15 €	14,10 €	20,20 €	11,50 €	14,70 €	20,75 €	11,95 €	15,05 €	21,10 €	12,55 €	15,65 €	21,45 €
200	12,50 €	15,85 €	22,75 €	12,75 €	16,30 €	23,25 €	13,20 €	16,65 €	23,45 €	13,80 €	17,20 €	24,10 €
225	13,60 €	17,30 €	25,25 €	14,05 €	17,80 €	25,65 €	14,45 €	18,30 €	26,15 €	14,95 €	18,65 €	26,45 €
250	14,80 €	19,20 €	27,80 €	15,25 €	19,50 €	28,15 €	15,80 €	19,95 €	28,70 €	16,20 €	20,30 €	29,05 €
275	16,30 €	20,70 €	30,30 €	16,65 €	21,05 €	30,90 €	17,20 €	21,35 €	31,20 €	17,55 €	21,95 €	31,75 €
300	17,45 €	22,45 €	32,90 €	17,85 €	22,85 €	33,45 €	18,35 €	23,30 €	33,75 €	18,85 €	23,90 €	34,20 €
325	18,95 €	24,20 €	35,60 €	19,35 €	24,75 €	35,95 €	19,75 €	25,15 €	36,35 €	20,20 €	25,40 €	37,05 €
350	20,30 €	25,90 €	38,40 €	20,80 €	26,35 €	38,95 €	21,15 €	26,80 €	39,30 €	21,65 €	27,15 €	39,80 €
375	21,65 €	27,70 €	41,30 €	22,15 €	28,15 €	41,80 €	22,60 €	28,40 €	42,20 €	22,90 €	28,95 €	42,50 €
400	23,05 €	29,45 €	44,05 €	23,45 €	29,90 €	45,35 €	24,00 €	30,30 €	45,75 €	24,30 €	30,90 €	46,15 €
425	24,50 €	31,20 €	46,95 €	24,95 €	31,75 €	47,45 €	25,35 €	32,05 €	47,90 €	25,85 €	32,45 €	48,25 €
450	26,00 €	33,00 €	49,95 €	26,40 €	33,50 €	50,20 €	26,85 €	33,95 €	50,70 €	27,25 €	34,20 €	51,20 €
475	27,50 €	34,90 €	53,00 €	27,90 €	35,30 €	53,30 €	28,25 €	35,85 €	53,70 €	28,90 €	36,10 €	54,15 €
500	28,95 €	36,80 €	55,95 €	29,45 €	37,35 €	56,40 €	29,85 €	37,60 €	56,65 €	30,30 €	38,15 €	57,20 €
525	30,50 €	38,75 €	59,00 €	30,90 €	39,15 €	59,35 €	31,35 €	39,40 €	59,95 €	31,80 €	39,90 €	60,25 €
550	32,25 €	40,50 €	62,05 €	32,45 €	41,00 €	62,55 €	32,90 €	41,55 €	62,90 €	33,45 €	41,85 €	63,40 €
575	33,55 €	42,40 €	65,20 €	34,00 €	43,10 €	65,70 €	34,45 €	43,20 €	66,05 €	34,90 €	43,60 €	66,45 €
600	35,05 €	44,35 €	68,30 €	35,55 €	44,95 €	68,70 €	36,00 €	45,10 €	69,20 €	36,25 €	45,65 €	69,50 €
625	36,75 €	46,20 €	71,45 €	37,05 €	46,70 €	71,85 €	37,45 €	47,10 €	72,30 €	37,95 €	47,50 €	72,70 €
650	38,15 €	48,10 €	74,45 €	38,55 €	48,60 €	75,05 €	39,05 €	48,90 €	75,40 €	39,40 €	49,45 €	75,75 €
675	39,70 €	50,05 €	77,60 €	40,20 €	50,55 €	78,50 €	40,50 €	50,80 €	78,40 €	41,00 €	51,30 €	79,00 €
700	41,10 €	51,90 €	80,80 €	41,65 €	52,30 €	81,15 €	41,90 €	52,75 €	81,50 €	42,45 €	53,20 €	82,10 €
725	42,85 €	53,75 €	83,70 €	43,20 €	54,25 €	84,15 €	43,60 €	54,60 €	84,55 €	44,05 €	55,10 €	85,10 €
750	44,15 €	55,65 €	88,25 €	44,60 €	56,05 €	87,25 €	45,10 €	56,55 €	87,85 €	45,50 €	57,05 €	88,15 €
775	45,75 €	57,55 €	89,75 €	46,20 €	58,05 €	90,40 €	46,70 €	58,40 €	90,95 €	47,10 €	58,85 €	91,20 €
800	47,30 €	59,35 €	92,95 €	47,60 €	59,95 €	93,55 €	48,20 €	60,25 €	94,00 €	48,60 €	60,65 €	94,30 €

Oberfläche							
RAL Standard E6-C0	RAL Sonder (Seite 40)	EURAS C31 - C35	Verbinder aus 1,5 mm	Eckzulage 90°	Eckzulage <> 90°	Endstück Aufkantung	Gesamt-abwicklung bis
4,90 €	5,35 €	7,10 €	1,80 €	15,65 €	21,95 €	7,10 €	125
4,90 €	5,35 €	7,80 €	2,05 €	17,30 €	24,25 €	7,60 €	150
6,15 €	6,80 €	10,10 €	2,40 €	18,80 €	26,30 €	8,10 €	175
7,00 €	7,70 €	11,50 €	2,50 €	20,35 €	28,60 €	8,70 €	200
7,90 €	8,65 €	12,95 €	2,90 €	22,00 €	30,80 €	9,20 €	225
8,80 €	9,75 €	14,35 €	2,90 €	23,55 €	33,05 €	9,70 €	250
9,70 €	10,65 €	15,65 €	3,20 €	25,05 €	35,10 €	10,20 €	275
10,50 €	11,55 €	17,30 €	3,50 €	26,70 €	37,30 €	10,60 €	300
11,50 €	12,65 €	18,45 €	3,75 €	28,20 €	39,50 €	11,20 €	325
12,25 €	13,45 €	20,10 €	4,10 €	29,80 €	41,75 €	11,85 €	350
13,20 €	14,55 €	21,40 €	4,40 €	31,35 €	44,00 €	12,30 €	375
14,10 €	15,55 €	22,80 €	4,55 €	32,95 €	46,10 €	12,80 €	400
14,85 €	16,40 €	24,10 €	4,80 €	34,60 €	48,40 €	13,40 €	425
15,80 €	17,45 €	25,70 €	5,15 €	36,15 €	50,55 €	13,95 €	450
16,65 €	18,30 €	26,85 €	5,45 €	37,70 €	52,75 €	14,45 €	475
17,55 €	19,25 €	28,85 €	5,60 €	39,30 €	54,85 €	14,95 €	500
18,40 €	20,30 €	30,25 €	5,90 €	40,80 €	57,05 €	15,35 €	525
19,30 €	21,25 €	31,40 €	6,30 €	42,40 €	59,40 €	16,40 €	550
20,05 €	22,15 €	32,90 €	6,60 €	44,00 €	61,50 €	17,20 €	575
21,10 €	23,20 €	34,55 €	6,80 €	45,55 €	63,70 €	17,95 €	600
21,80 €	24,10 €	36,00 €	7,15 €	47,10 €	65,90 €	18,70 €	625
22,75 €	25,00 €	37,40 €	7,45 €	48,75 €	68,15 €	19,30 €	650
23,65 €	26,00 €	38,65 €	7,80 €	50,25 €	70,35 €	20,05 €	675
24,45 €	26,95 €	40,20 €	8,00 €	51,80 €	72,45 €	20,95 €	700
25,35 €	27,85 €	41,55 €	8,45 €	53,30 €	74,75 €	21,55 €	725
26,30 €	28,95 €	43,05 €	8,65 €	55,00 €	76,90 €	22,30 €	750
27,15 €	29,85 €	44,40 €	8,95 €	56,50 €	79,10 €	23,05 €	775
28,05 €	30,90 €	45,80 €	9,25 €	58,05 €	81,20 €	23,90 €	800

Zulage zur Oberflächenbearbeitung der Ecken und Formteile 5,40 € Stück

KIESFANGLEISTEN

Serie AKT

Die Kiesfangleisten-Serie AKT wird in den Höhen 50 mm / 70 mm / 90 mm und einer Blechstärke von 1,5 mm gefertigt.

Material

Walzblank Aluminium Al Mg 1

Lieferform

Profillängen 3000 mm, Eckformteile verschweißt, mit einer Schenkellänge von 250 mm.

Lieferung

Montagefertig, in Einweg-Kartonagen

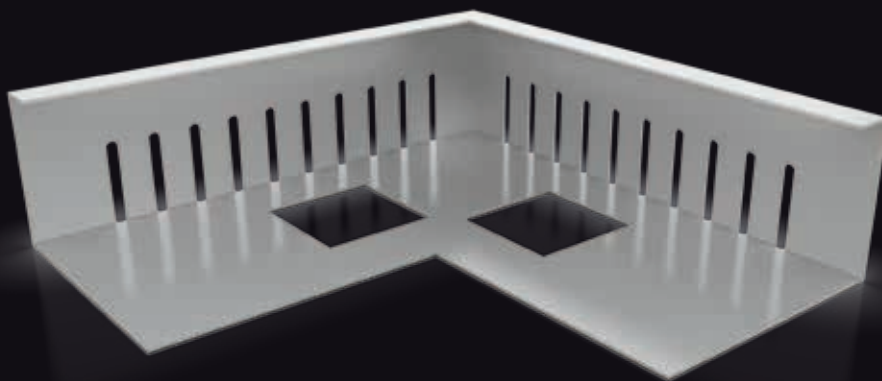
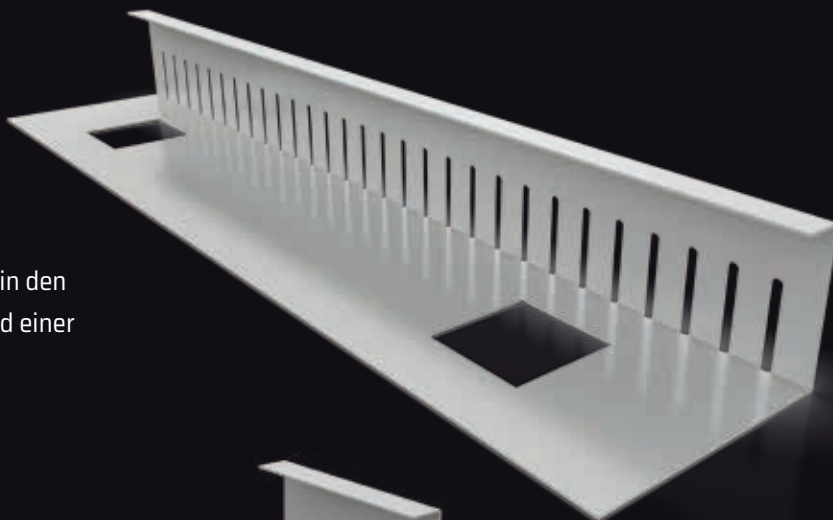

Profil- bezeich- nung	Höhe der Profilblende	Ausführung alu-natur	Außen- und Innenecken 90° 250 x 250 mm	Verbindungs- stück	Zulagepreise					
					techn. farblos eloxiert E6 / C0		Kunststoff- beschichtung in den ALURAL- Standardfarben		farbig eloxiert nach EURAS C31 - C35	
					€/m	Ecke €/Stück	€/m	Ecke €/Stück	€/m	Ecke €/Stück
AKT 1	50	19,40	30,05	4,05	7,00	8,90	7,00	8,90	11,50	11,15
AKT 2	70	20,70	32,35	4,40	7,90	9,35	7,90	9,35	12,95	11,90
AKT 3	90	21,90	34,50	4,45	8,80	9,80	8,80	9,80	14,35	12,60

DACHRAND- PROFILE

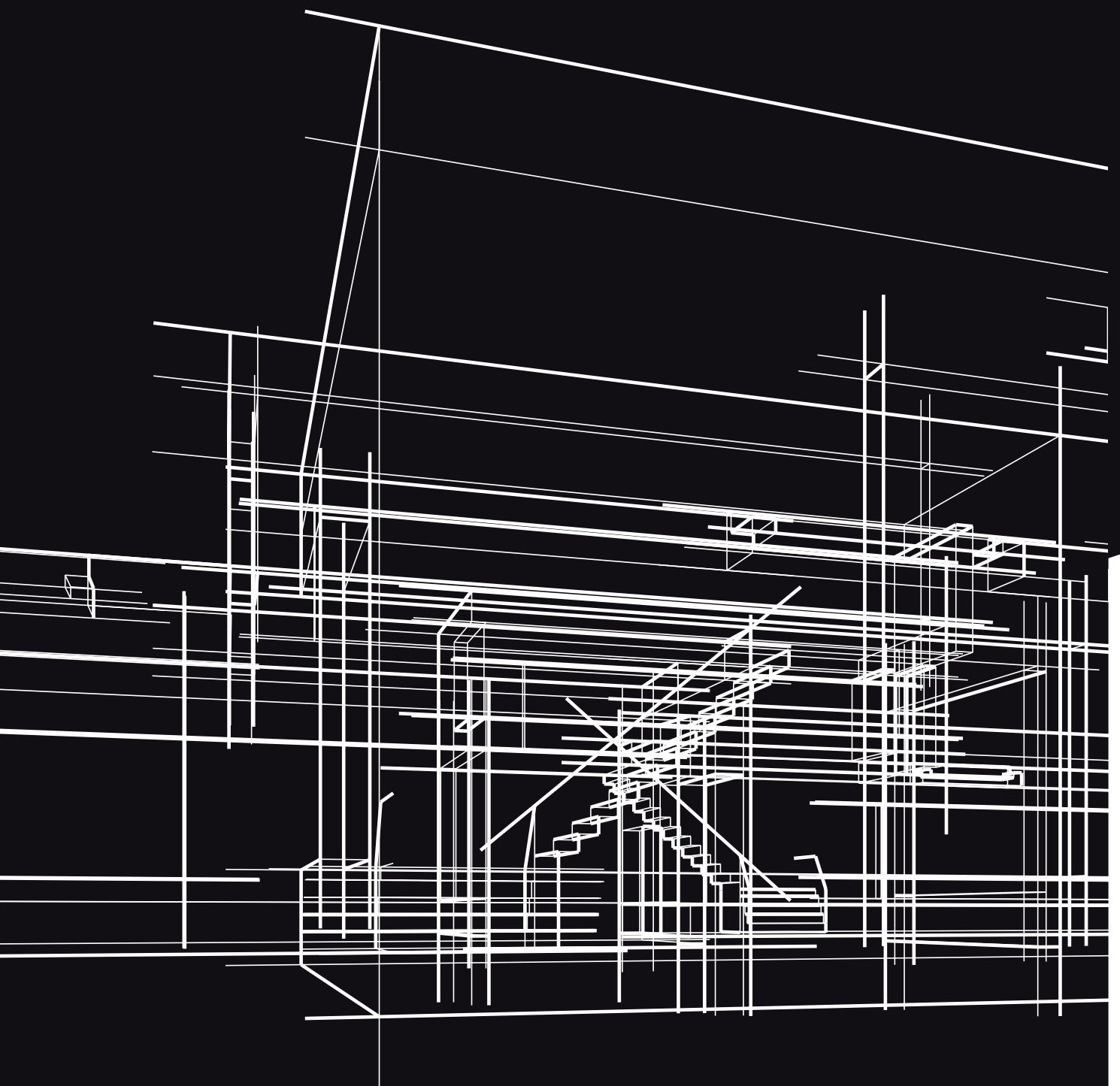



MONTAGEVIDEO



MONTAGEEMPFEHLUNG



3D-VIEWER

Bei der Serie S handelt es sich um ein mehrteiliges Industrieprofil, welches für Bitumen- und Kunststoffbahnen geeignet ist. Die Serie S ist in den Stärken 1,5 mm / 2,0 mm / und 3,0 mm (abhängig von der Blendhöhe) erhältlich.

Material

Walzblank Aluminium Al Mg 1.

Lieferform

Profillänge 3000 mm und 4000 mm, Eckformteile geschweißt. Der Halterabstand beträgt Serienmäßig 1000 mm. Unter extremen Bedingungen bzw. bei größeren Gebäudehöhen sind zusätzliche Halter erforderlich. Diese werden gesondert berechnet.

Lieferung

Montagefertig, einschließlich allem Zubehör (Halter, Verbindungsstücke, Überhangprofil) in Einweg-Kartonagen



SERIE S

Mehrteiliges gekantetes Dachrandprofil für Bitumen- und Kunststoffbahnen



- 1 Blende
- 2 Verbinder
- 3 Halter
- 4 Haltewinkel 150 mm
- 5 Überhang - Eckverbinder
- 6 Überhangprofil (U6) 10 mm
- 7 Überhangprofil (U7) 60 mm
- 8 Überhangprofil (U8) 100 mm
- 9 Verbindungsstück - Überhangprofil



Bsp. mit
Überhangprofil U7

Seitenwinkel
ab 350 mm

Die Serie S ist stufenlos höhenverstellbar und für Anschlussbahnen bis 5,0 mm ausgelegt. Serienmäßig werden die Halter der Serie S mit einem Haltewinkel von 150 mm ausgerüstet.

Ab einer Blendhöhe von 350 mm erhält der Halter zusätzlich 2 Stück Seitenwinkel zur zusätzlichen stirnseitigen Befestigung.

Optional kann anstatt des Haltewinkels ein zusätzliches Paar Seitenwinkel geliefert werden. Zudem besteht die Möglichkeit, den Haltewinkel bis max. 250 mm zu verlängern. Dieses ist bei der Bestellung anzugeben.

Der Halterabstand beträgt serienmäßig 1.000 mm, ab einer Blendhöhe von 550 mm = 800 mm. Unter extremen Bedingungen bzw. bei größeren Gebäudehöhen sind zusätzliche Halter erforderlich. Diese werden gesondert berechnet. Alle Halter können optional mit einer Sturmsicherung ausgerüstet werden.

Bitte beachten Sie, dass in der nebenstehenden Darstellung ein verlängertes Überhangprofil U7 verwendet wurde. Standardmäßig liefern wir die Serie S mit dem Überhangprofil U6.

Andere Blendhöhen auf Anfrage.

Profil- bezeichnung und Blendhöhe	Ausführung alu-natur (AU) inkl. Zubehör (Halterabstand. maximal 1,00 m) Halter, Verbinder, U6, Blechdicke 1,5 mm	Ausführung alu-natur (AU) inkl. Zubehör (Halterabstand. maximal 1,00 m) Halter, Verbinder, U6, Blechdicke 2 mm	Ausführung alu-natur (AU) inkl. Zubehör (Halterabstand. maximal 1,00 m) Halter, Verbinder, U6, Blechdicke 3 mm	Eckformteile 90° (Innen- und Aussen- ecken) Zulage (einschl. zusätzl. Halter u. Verbinder)	Zulagepreise Formteile 5,40 €/Stück		
					techn. farblos eloxiert E6 / C0	Kunststoff- beschichtung in den ALURAL- Standardfarben	farbig eloxiert Cotecolor nach EURAS C31 - C35
mm	m	€/Stück	€/m	€/Stück	€/m	€/m	€/m
S 150	35,90	41,00	-	26,90	8,50	8,50	12,60
S 175	37,65	43,50	-	28,40	9,70	9,70	14,30
S 200	39,60	45,95	-	30,55	10,05	10,05	16,05
S 225	41,95	49,10	-	33,50	11,10	11,10	18,25
S 250	44,10	52,20	-	47,85	12,00	12,00	20,65
S 300	48,25	55,95	70,25	50,25	13,95	13,95	24,65
S 350	55,00	60,85	77,60	52,65	15,80	15,80	27,75
S 400	-	64,35	78,70	55,05	17,35	17,35	31,20
S 450	-	70,20	90,45	57,40	19,20	19,20	34,40
S 500	-	74,55	98,60	58,55	20,80	20,80	37,80
S 550	-	87,40	114,40	62,25	22,60	22,60	41,00
S 600	-	92,15	121,60	64,60	24,30	24,30	44,10
S 650	-	97,10	129,00	67,00	26,20	26,20	47,30
S 700	-	102,05	136,25	69,40	27,80	27,80	50,75
S 750	-	107,10	143,60	71,80	29,65	29,65	54,15
S 800	-	-	150,85	74,15	31,55	31,55	57,35
S 850	-	-	158,15	76,55	33,45	33,45	60,60
S 900	-	-	165,50	78,95	35,05	35,05	64,30
S 950	-	-	172,85	81,30	36,90	36,90	66,85
S 1000	-	-	181,95	83,75	38,45	38,45	70,70

Zulage verlängerter Haltewinkel bis 250 mm - 5,10 €/Stck.

Verlängertes Überhangprofil U 7 - Zulage je m € 4,20 - U 8 - Zulage je m € 5,10

SONDER- KONSTRUKTIONEN

Blende als Rinnenverkleidung mit Einhangblech, verlängerten und verstellbaren Seitenwinkel und Untersichtsverkleidung.

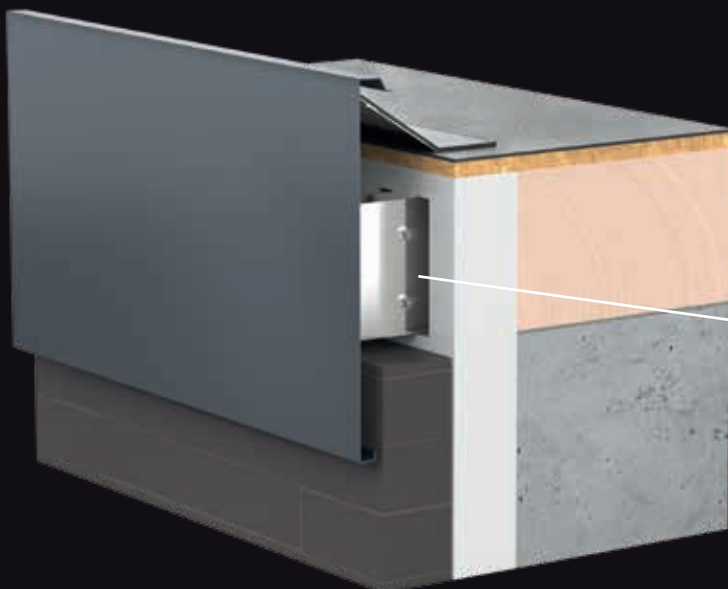
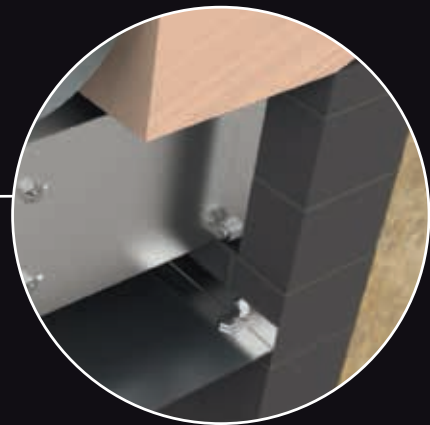
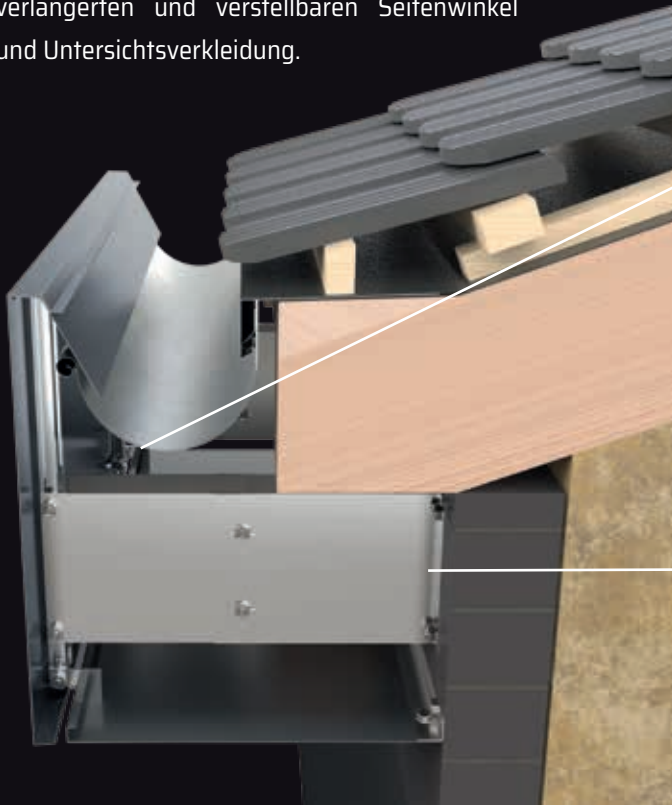

Blende mit verlängerten Überhangprofil und verstellbaren Seitenwinkel (bei Dachsanierung).





Siehe auch Seite 6 –
Richtlinien des
Zentralverbandes

H

Ü

A



MONTAGEVIDEO



MONTAGEEMPFEHLUNG



3D-VIEWER



Mehrteiliges Dachrandprofil für Anschlussbahnen bis 5,0 mm. Für Kunststoffbahnen bis 3,0 mm Bahndicke ist das Zusatzprofil erforderlich.

Material:

Stranggepresst Aluminium ALMgSi 0,5 / F 22.

Lieferform:

Profillänge 4000 mm, Eckformteile geschweißt mit eingeschweißten Verbindungsstücken, Schenkellänge 120 mm. Der Halterabstand beträgt serienmäßig 1000 mm. Unter extremen Bedingungen bzw. bei größeren Gebäudehöhen sind zusätzliche Halter erforderlich. Diese werden gesondert berechnet.

Lieferung:

Montagefertig einschließlich allem Zubehör (Halter, Verbindungsstücke, Überhangprofil) in Einweg-Kartonagen.



SERIE FS

Mehrteiliges Dachrandprofil
(stranggepresst) für Bitum-
und Kunststoffbahnen

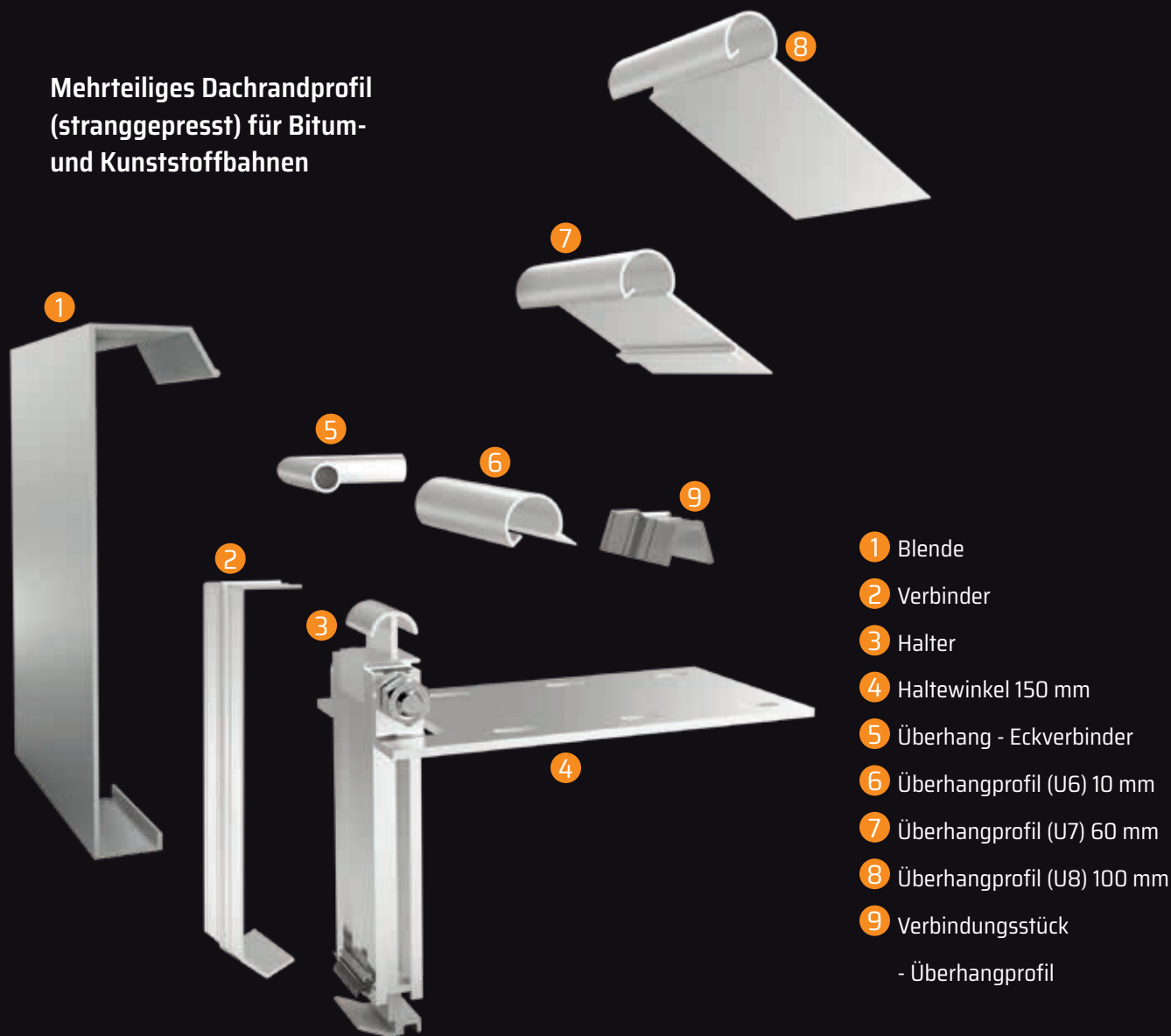

- 1 Blende
- 2 Verbinder
- 3 Halter
- 4 Haltewinkel 150 mm
- 5 Überhang - Eckverbinder
- 6 Überhangprofil (U6) 10 mm
- 7 Überhangprofil (U7) 60 mm
- 8 Überhangprofil (U8) 100 mm
- 9 Verbindungsstück
- Überhangprofil

DACHRANDPROFILE

Profilbezeichnung und Blendhöhe	Ausführung alu-natur (AU) inkl. Zubehör (Halterabst. 1,00 m) Halter/Verbinder Überhangprofil U6	Außen- und Innenecke 90° 120 x 120 mm inkl. Verbinder	Zulagepreis für verlängertes Überhangprofil		Zulagepreise - Formteile 5,40 €/Stück		
			U7	U8	techn. farblos eloxiert E6 / C0	Kunststoff- beschichtung in den ALURAL- Standardfarben	farbig eloxiert nach EURAS C31 - C35
mm	m	€/Stück	€/m	€/m	€/m	€/m	€/m
FS 100	31,30	32,25	4,20	5,10	6,65	7,00	9,80
FS 125	34,10	32,90	4,20	5,10	7,45	7,85	11,35
FS 150	39,50	35,80	4,20	5,10	8,05	8,50	12,60
FS 200	49,20	41,80	4,20	5,10	9,50	10,05	16,05

Zulage verlängerter Haltewinkel bis 250 mm - 5,10 €/Stck.

Folienzusatzprofil - 1,50 €/m



RELAX

Das Alural RELAX ist ein 2-tlg. Aluminium Profilsystem für den sicheren und variablen Dachrandabschluss.

Das System besteht aus einem Grundprofil und zwei alternativ einsetzbaren Klemmprofilen.

Schraubvariante:

Das Klemmprofil wird im Grundprofil verschraubt

Klemmvariante:

Das Klemmprofil wird im Grundprofil eingerastet

Schraubleiste

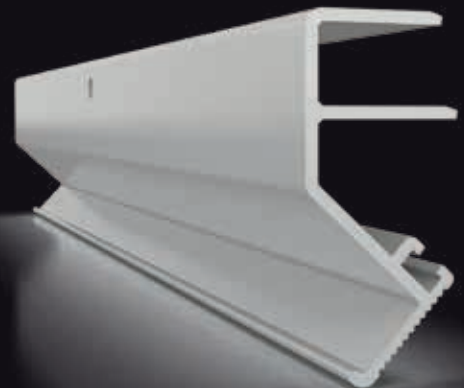

Klemmleiste

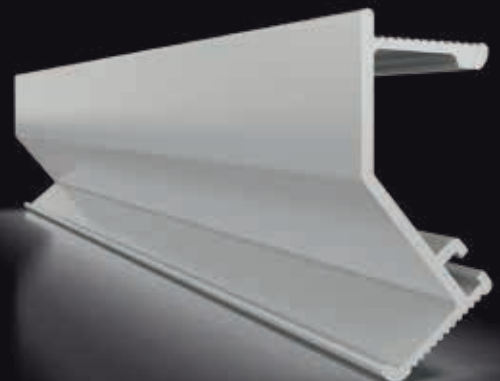

MONTAGEVIDEO



MONTAGE-
EMPFEHLUNG



3D-VIEWER

RELAX

DACHRANDPROFIL

Höhe der Ansichtsblende	Überdeckung
R 100 = 100 mm	52 mm
R 130 = 130 mm	82 mm
R 150 = 150 mm	102 mm
R 200 = 200 mm	152 mm

RELAX 100 44 m Paket	Einheit	AU	Oberfläche / Zulage			
			E6 / CO	RAL Standard	RAL Sonder	EURAS C31 - C35
Grundprofil	m	16,30 €	6,65 €	7,60 €	8,35 €	11,35 €
Schraubleiste 2000 mm incl. 4 Schrauben	m	4,70 €	2,95 €	2,95 €	2,95 €	2,95 €
Schraubleiste 400 mm incl. 2 Schrauben	m	4,80 €	2,95 €	2,95 €	2,95 €	2,95 €
Klemmleiste 400 mm	m	4,80 €	-	-	-	-
Verbinder	St.	1,55 €	1,95 €	1,95 €	1,95 €	1,95 €
Ecke 90° Schenkellänge 250 x 250 mm	St.	26,30 €	9,25 €	9,25 €	9,25 €	9,25 €

RELAX 130 40 m Paket	Einheit	AU	Oberfläche / Zulage			
			E6 / CO	RAL Standard	RAL Sonder (Seite 17)	EURAS C31 - C35
Grundprofil	m	20,10 €	7,60 €	9,15 €	9,95 €	12,80 €
Schraubleiste 2000 mm incl. 4 Schrauben	m	4,70 €	2,95 €	2,95 €	2,95 €	2,95 €
Schraubleiste 400 mm incl. 2 Schrauben	m	4,80 €	2,95 €	2,95 €	2,95 €	2,95 €
Klemmleiste 400 mm	m	4,80 €	-	-	-	-
Verbinder	St.	1,75 €	1,95 €	1,95 €	1,95 €	1,95 €
Ecke 90° Schenkellänge 250 x 250 mm	St.	29,90 €	9,95 €	9,95 €	9,95 €	9,95 €

RELAX 150 36 m Paket	Einheit	AU	Oberfläche / Zulage			
			E6 / CO	RAL Standard	RAL Sonder (Seite 17)	EURAS C31 - C35
Grundprofil	m	23,35 €	8,50 €	10,10 €	11,15 €	14,10 €
Schraubleiste 2000 mm incl. 4 Schrauben	m	4,70 €	2,95 €	2,95 €	2,95 €	2,95 €
Schraubleiste 400 mm incl. 2 Schrauben	m	4,80 €	2,95 €	2,95 €	2,95 €	2,95 €
Klemmleiste 400 mm	m	4,80 €	-	-	-	-
Verbinder	St.	1,85 €	1,95 €	1,95 €	1,95 €	1,95 €
Ecke 90° Schenkellänge 250 x 250 mm	St.	34,70 €	10,50 €	10,50 €	10,50 €	10,50 €

RELAX 200 28 m Paket	Einheit	AU	Oberfläche / Zulage			
			E6 / CO	RAL Standard	RAL Sonder (Seite 17)	EURAS C31 - C35
Grundprofil	m	32,65 €	10,05 €	11,35 €	12,55 €	16,85 €
Schraubleiste 2000 mm incl. 4 Schrauben	m	4,70 €	2,95 €	2,95 €	2,95 €	2,95 €
Schraubleiste 400 mm incl. 2 Schrauben	m	4,80 €	2,95 €	2,95 €	2,95 €	2,95 €
Klemmleiste 400 mm	m	4,80 €	-	-	-	-
Verbinder	St.	2,00 €	1,95 €	1,95 €	1,95 €	1,95 €
Ecke 90° Schenkellänge 250 x 250 mm	St.	44,25 €	11,35 €	11,35 €	11,35 €	11,35 €



SERIE SB

Das Dachrandprofil der Serie SB dient zur Aufnahme von Anschlussbahnen von 3,0 bis 5,0 mm Bahndicke. Die Profile werden in 4000 mm Längen geliefert. Die Eckformteile haben standardmäßig eine Schenkellänge von 250 mm. Das Klemmprofil wird in 445 mm Längen geliefert. Der Auflageschenkel ist mit Langlöchern versehen.

Ab einer Blendhöhe von 125 mm wird der Auflageschenkel geklemmt (siehe Produktbild)



MONTAGEVIDEO



MONTAGE-EMPFEHLUNG



3D-VIEWER



Höhe der Ansichtsblende	Überdeckung
SB 100 = 100 mm	55 mm
SB 125 = 125 mm	80 mm
SB 150 = 150 mm	105 mm
SB 200 = 200 mm	155 mm

Profilbezeichnung	Verpackungseinheit	Grundprofil Ausführung alu-natur (AU)	Außen- und Innenecken 90° 250 x 250 mm	Verbindungsstück	Klemmleiste	Zulagepreise					
						techn. farblos eloxiert E6 / C0		Kunststoffbeschichtung in den ALURAL-Standardfarben		farbig eloxiert nach EURAS C31 - C35	
						€/m	€/Stück	€/m	€/Stück	€/m	€/Stück
mm	m	€/m	€/Stück	€/Stück	€/m	€/m	€/Stück	€/m	€/Stück	€/m	€/Stück
SB 100	48	18,10	27,50	1,55	4,30	6,65	9,25	7,60	9,25	11,35	9,25
SB 125	44	22,40	31,05	1,60	4,30	7,60	9,85	8,75	9,85	12,75	9,85
SB 150	40	25,70	35,80	1,75	4,30	8,50	10,50	10,10	10,50	14,10	10,50
SB 200	28	33,70	45,50	2,05	4,30	10,05	11,35	11,35	11,35	16,75	11,35

Wasserspeier in Ecken oder Stangen werden auf Wunsch angefertigt. Zulagepreis je Stück € 31,05



SERIE NB

Das Dachrandprofil der Serie NB dient zur Aufnahme von Anschlussbahnen von 3,0 bis 5,0 mm Bahndicke. Die Profile werden in 4000 mm Längen geliefert. Die Eckformteile haben standardmäßig eine Schenkellänge von 250 mm. Das Klemmprofil wird in 445 mm Längen geliefert. Der Auflageschenkel ist mit Langlöchern versehen.



MONTAGEVIDEO



MONTAGE-EMPFEHLUNG



3D-VIEWER

DACHRANDPROFILE

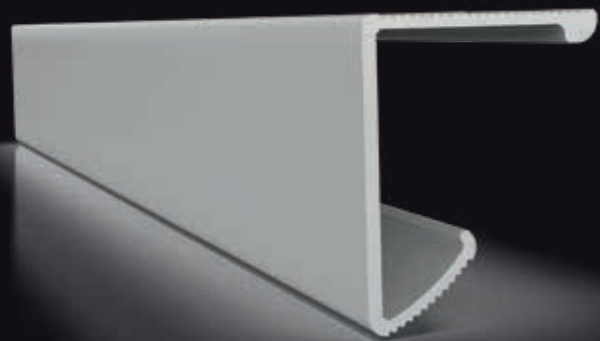

Höhe der Ansichtsblende	Überdeckung
NB 100 = 100 mm	52 mm
NB 130 = 130 mm	82 mm
NB 150 = 150 mm	102 mm
NB 200 = 200 mm	152 mm

Profilbezeichnung	Verpackungseinheit	Grundprofil Ausführung alu-natur (AU)	Außen- und Innenecken 90° 250x250 mm	Verbindungsstück	Klemmleiste	Zulagepreise					
						techn. farblos eloxiert E6 / C0		Kunststoffbeschichtung in den ALURAL-Standardfarben		farbig eloxiert nach EURAS C31 - C35	
						€/m	€/Stück	€/m	€/Stück	€/m	€/Stück
mm	m	€/m	€/Stück	€/Stück	€/m	€/m	€/Stück	€/m	€/Stück	€/m	€/Stück
NB 100	48	15,10	26,30	1,85	3,75	6,65	9,30	7,60	9,30	11,35	9,30
NB 130	40	17,85	30,60	1,90	3,75	7,60	9,95	9,15	9,95	12,80	9,95
NB 150	36	19,90	36,30	1,95	3,75	8,50	10,35	10,10	10,35	14,10	10,35
NB 200	28	24,95	46,40	2,05	3,75	10,05	11,35	11,35	11,35	16,85	11,35

Wasserspeier in Ecken oder Stangen werden auf Wunsch angefertigt. Zulagepreis je Stück € 31,05

SERIE N

Das Dachrandprofil der Serie N ist ein einteiliges Industrieprofil. Die Profile werden in 4000 mm Längen geliefert. Die Eckformteile haben standardmäßig

eine Schenkellänge von 250 mm. Der Auflageschenkel ist mit Langlöchern versehen. Optional kann die Serie N in Kombination mit dem Flanschprofil W4 verwendet werden.

Vor der Montage den aktuell gültigen Stand der Technik beachten!



3D-VIEWER

DACHRANDPROFILE

Höhe der Ansichtsblende	Überdeckung
N 100 = 100 mm	60 mm
N 125 = 125 mm	85 mm
N 150 = 150 mm	110 mm
N 200 = 200 mm	160 mm

Bohrschauben	Edelstahl 5,5 x 22	Stahl verzinkt 4,8 x 22
100 Stück	€ 45,00	€ 10,00
Wandanschlussprofil W 4 3,95 €/m		

Profilbezeichnung	Verpackungseinheit	Grundprofil Ausführung alu-natur (AU)	Außen- und Innenecken 90° 250 x 250 mm	Verbindungsstück	Zulagepreise					
					techn. farblos eloxiert E6 / C0		Kunststoffbeschichtung in den ALURAL-Standardfarben		farbig eloxiert nach EURAS C31 - C35	
					€/m	Ecke €/Stück	€/m	Ecke €/Stück	€/m	Ecke €/Stück
mm	m	€/m	€/Stück	€/Stück	€/m	€/Stück	€/m	€/Stück	€/m	€/Stück
N 100	56	17,05	27,50	1,55	6,65	9,25	7,60	9,25	11,35	9,25
N 125	44	22,40	31,05	1,60	7,60	9,85	8,75	9,85	12,75	9,85
N 150	40	25,60	35,80	1,75	8,50	10,50	10,10	10,50	14,10	10,50
N 200	28	33,30	45,50	2,05	10,05	11,35	11,35	11,35	16,75	11,35

Wasserspeier in Ecken oder Stangen werden auf Wunsch angefertigt. Zulagepreis je Stück € 31,05

WANDANSCHLUSS- PROFILE DACHAUSSTIEG



W4 - Höhe 44 mm



W45 - Höhe 44 mm



W6 - Höhe 60 mm

Flanschprofil W4 / W45. Das ALURAL-Flanschprofil dient zur Klemmbefestigung der hochgeführten Dachhaut, um diese gegen Abrutschen zu sichern. Die Lieferung erfolgt in Längen von 2500 mm. Die Profile haben Langlöcher 8 x 12 mm im Abstand von 200 mm. Eckformteile sind serienmäßig 90°, Schenkellänge 250 mm.

Wandanschlussprofil W6. Das ALURAL-Wandanschlussprofil W 6 mit immer gleicher Abspritzfuge bei dünnen wie bei dicken Dachbahnen. Länge 2500 mm, Langlöcher mit 200 mm Abstand. Eckformteile serienmäßig 90°, Schenkellänge 250 mm. Besonders stabile Konstruktion.



W5 - Höhe 140 mm



W55 - Höhe 140 mm

Flanschprofil W5 / W55. Das ALURAL-Flanschprofil W5 / W55 dient zur Klemmbefestigung der hochgeführten Dachhaut im Terrassenbereich. Die Lieferung erfolgt in Längen von 2500 mm. Die Profile haben Langlöcher 8 x

12 mm im Abstand von 200 mm. Eckformteile sind serienmäßig 90°, Schenkellänge 250 mm, auf Wunsch sind andere Schenkellängen möglich.

Profilbezeichnung	Verpackungseinheit	Höhe der Profilblende	Ausführung alu-natur	Aussen- und Innenecken 90° 250 x 250 mm	Verbindungsstück	Zulagepreise					
						techn. farblos eloxiert E6 / C0		Kunststoffbeschichtung in den ALURAL-Standardfarben		farbig eloxiert EURAS C31 - C35	
						€/m	Ecke €/Stück	€/m	Ecke €/Stück	€/m	Ecke €/Stück
W 4	250	44	3,95	8,30	1,50	1,90	7,80	4,80	7,80	3,05	7,80
W 45	200	44	4,20	8,30	1,50	1,90	7,80	4,80	7,80	3,05	7,80
W 5	100	140	12,35	16,75	2,95	4,45	8,95	7,00	8,95	7,70	8,95
W 55	100	140	13,05	17,30	2,95	4,45	8,95	7,00	8,95	7,70	8,95
W 6	125	60	7,40	11,95	2,45	2,15	8,30	5,95	8,30	5,40	8,30



SERIE W7

Wandanschlussprofil

Die ALURAL-Serie W 7 ist ein Wandanschlussprofil mit nicht sichtbarer Klemmbefestigung für Balkone und Terrassen. Das Profil W 7 ist zur Montage auf den Profilen W 4 oder W 45 vorgesehen.



Material und Lieferung

Aluminium, stranggepresst, Legierung AlMgSi 05, F 22, Blendenhöhe 150 mm, Blendenprofillänge 2.500 mm, Halter und Unterlegteil 50 mm breit, mit Langloch 6x12 zur Höhenverstellung versehen.

Eckformteile

Schenkellänge standardmäßig 250 mm, Sonderecken und Formteile werden nach Angabe gefertigt.

Oberflächenbehandlungsmöglichkeiten der Blende

- naturblank
- kunststoffbeschichtet nach RAL
- technisch farblos eloxiert E6 / CO
- farbig eloxiert EURAS C31 - C35

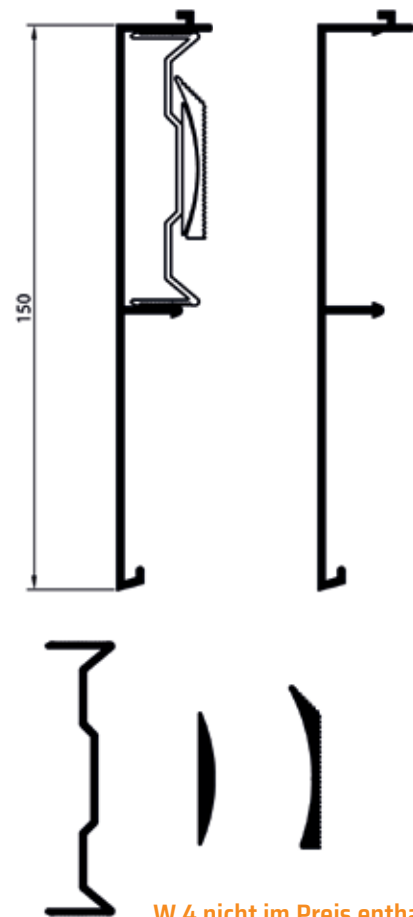

W 4 nicht im Preis enthalten

Profilbezeichnung	Verpackungseinheit	Höhe der Profilblende	Ausführung alu-natur	Aussen- und Innenecken 250 x 250 mm 90°	Verbindungsstück	Zulagepreise					
						techn. farblos eloxiert E6 / CO		Kunststoffbeschichtung in den ALURAL-Standardfarben		farbig eloxiert EURAS C31 - C35	
						€/m	Ecke €/Stück	€/m	Ecke €/Stück	€/m	Ecke €/Stück
W 7	objektbezogen	150	20,70	26,30	enthalten	5,00	8,95	7,25	8,95	8,50	8,95

DACH- AUSSTIEG

(nicht wärmege­dämmt)
Für zweisehalige
Dachkonstruktionen

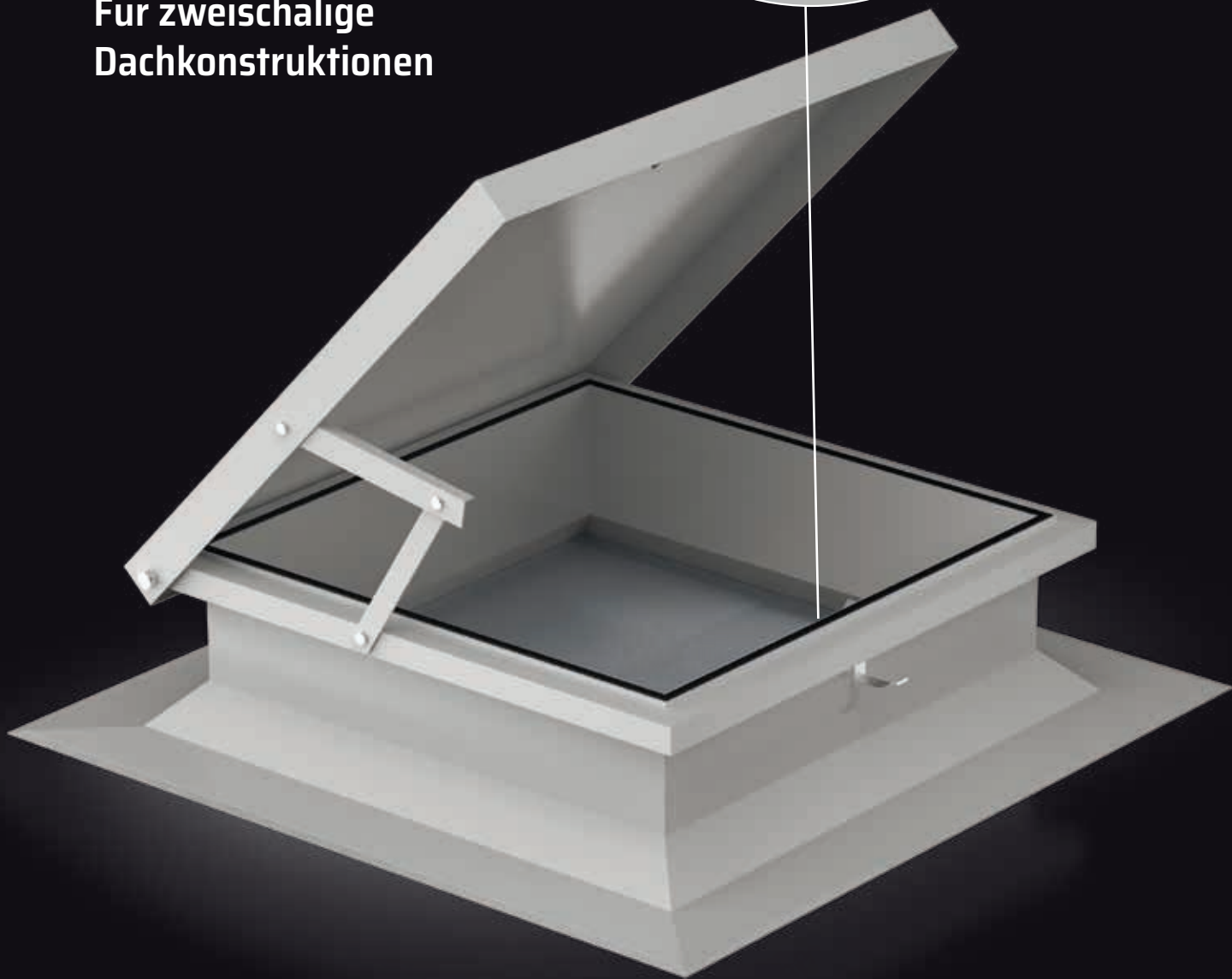

MATERIAL

Aufsatz:

- 3,0 mm Aluminium
- stranggepresst
- Höhe 200 mm
- mit Kunststoffdichtungsband

Verschlussklappe:

- 2,0 mm Aluminium

Scharnier-Verschluss:

- Edelstahl
- von innen und außen zu öffnen

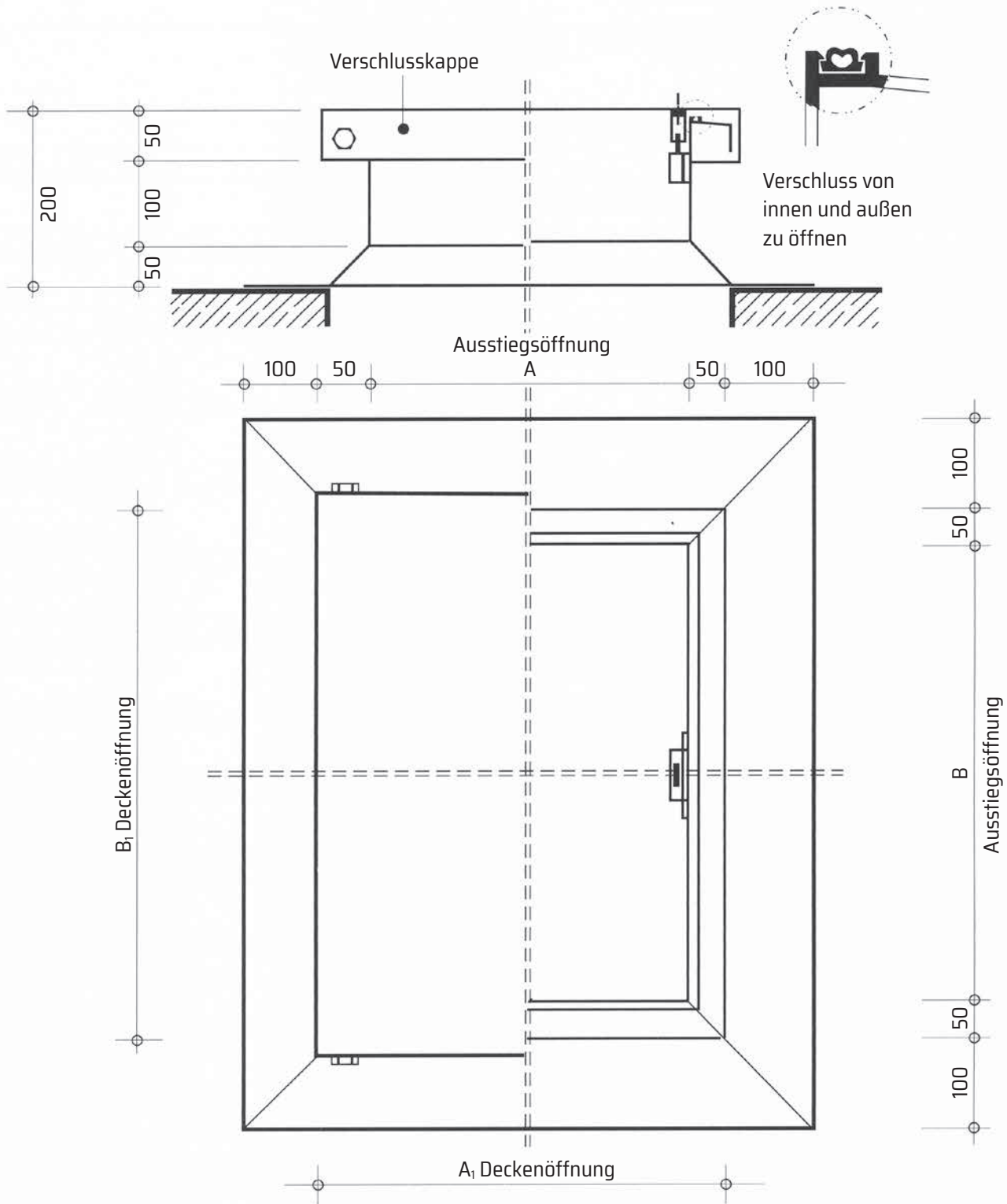

Bestellung	A x B		Lieferung:
folgende Angaben sind bei Bestellung anzugeben:	Ausstiegsöffnung	€/ St.	bis 4 Stück unfrei, einschließlich Verpackung
	600 x 800 mm	508,25	
	800 x 800 mm	603,80	
Größe:	Sondergrößen		ab 5 Stück frei Haus, einschließlich Verpackung
Ausstiegsöffnung	Preis auf Anfrage		
A=mm	Maße nach Angabe		
B=mm	alle Preise zzgl. MwSt.		Einwegkartonagen oder auf Palette
Stückzahl:			

Ausstiegsöffnung = Deckenöffnung - 100

A= A1 - 100

B= B1 - 100

ALURAL Standardfarben*

RAL	Bezeichnung
7016	anthrazitgrau
7035	lichtgrau
7038	achatgrau

RAL	Bezeichnung
8017	schokoladenbraun
8019	graubraun
9005	tiefschwarz

RAL	Bezeichnung
9010	reinweiß
9016	verkehrsweiß

ALURAL Sonderfarben*

RAL	Bezeichnung
1000	grünbeige
1001	beige
1002	sandgelb
1011	braunbeige
1013	perlweiß
1015	hellelfenbein
1019	graubeige
1020	olivgelb
3000	feuerrot
3003	rubinrot
3004	purpurrot
3009	oxidrot
5000	violettblau
5001	grünblau
5002	ultramarinblau
5003	saphirblau
5004	schwarzblau
5005	signalblau
5007	brilliantblau
5008	graublau
5009	azurblau
5010	enzianblau
5011	stahlblau
5012	lichtblau
5013	kobaltblau
5014	taubenblau
5015	himmelblau
5017	verkehrsblau
5018	türkisblau
5019	capriblau
5020	ozeanblau
5021	wasserblau
5022	nachtblau
5023	fernblau
5024	pastellblau
6000	patinagrün
6001	smaragdgrün
6002	laubgrün
6003	olivgrün
6004	blaugrün
6005	moosgrün
6006	grauoliv

RAL	Bezeichnung
6007	flaschengrün
6008	braungrün
6009	tannengrün
6010	grasgrün
6011	resedagrün
6012	schwarzgrün
6013	schilfgrün
6014	gelboliv
6015	schwarzoliv
6016	türkisgrün
6017	maigrün
6018	gelbgrün
6019	weissgrün
6020	chromoxidgrün
6021	blassgrün
6022	braungrün
6024	verkehrsgrün
6025	farngrün
6026	opalgrün
6027	lichtgrün
6028	kieferngrün
6029	minzgrün
6032	signalgrün
6033	minttürkis
6034	pastelltürkis
7000	fehgrau
7001	silbergrau
7002	olivgrau
7003	moosgrau
7004	signalgrau
7005	mausgrau
7006	beigegräu
7008	khakigräu
7009	grüingrau
7010	zeltgräu
7011	eisengrau
7012	basaltgräu
7013	braungräu
7015	schiefergräu
7021	schwarzgräu
7022	umbragräu
7023	betongrau

RAL	Bezeichnung
7024	graphitgräu
7026	granitgräu
7030	steingrau
7031	blaugrau
7032	kieselgräu
7033	zementgräu
7034	gelbgräu
7036	platingrau
7037	staubgräu
7039	quarzgräu
7040	fenstergräu
7042	verkehrsgräu A
7043	verkehrsgräu B
7044	seidengrau
7045	telegrau
7046	telegrau 2
7047	telegrau 4
8000	grünbraun
8001	ockerbraun
8002	signalbraun
8003	lehmbraun
8004	kupferbraun
8007	rehbraun
8008	olivbraun
8011	nussbraun
8012	rotbraun
8014	sepiabraun
8015	kastanienbraun
8016	mahagonibraun
8022	schwarzbraun
8023	orangebraun
8024	beigebraun
8025	blassbraun
8028	terrabraun
8077	eloxalbraun
9001	cremeweiß
9002	grauweiß
9003	signalweiß
9004	signalschwarz
9011	graphitschwarz
9017	verkehrsschwarz
9018	papyrusweiß

Alle anderen RAL und NCS-Farbtöne nur auf Anfrage!

Standardfarbe lt. Preisliste. Sonderfarben, RAL 9006 / 9007 und DB 701 - DB 704: Preisliste +10%. Pulverhersteller unserer Wahl.

*Produktionstechnische und / oder applikationsbedingte Abweichungen sind möglich.

PULVER- BESCHICHTUNG

Für den Fall, dass Sie vor Ort eine Länge kürzen müssen, liefern wir Ihnen eine Ausbesserungsfarbe mit. Eine Anleitung zum Anmischen der Ausbesserungsfarbe finden Sie über den abgebildeten QR-Code.

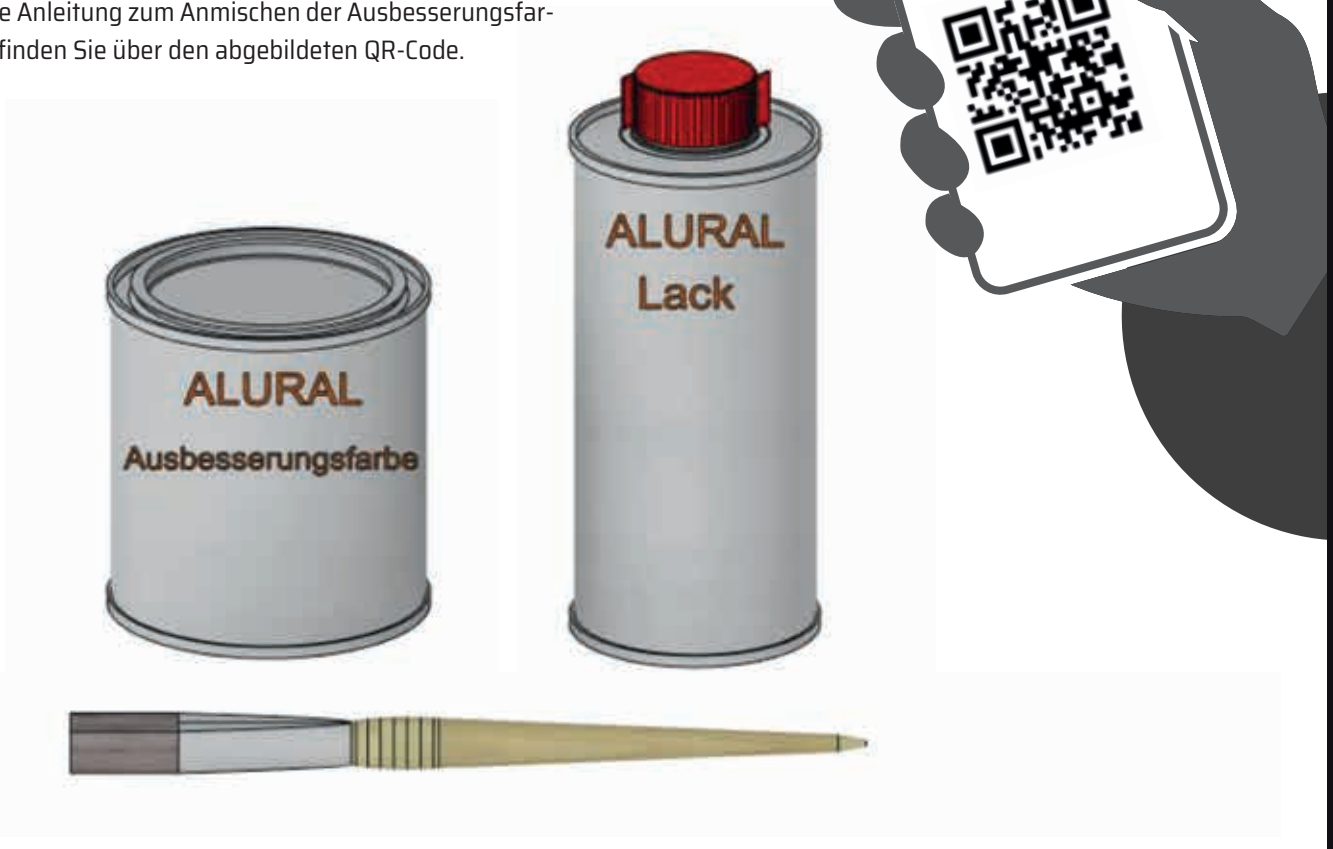

Hinweis Eloxal

Wir möchten Sie daraufhin hinweisen, dass es beim Eloxieren unserer Produkte aufgrund des Fertigungsverfahrens, zu Farbunterschieden kommen kann. Wir können Ihnen daher keine einheitliche Farbgebung gewährleisten! Ist eine einheitliche Farbgebung gewünscht, können wir Ihnen diese nur bei einer Oberflächenbeschichtung nach RAL garantieren.

Hinweis Aluminium natur, walzblank

Bitte beachten Sie, dass gemäß DIN 1748 Aluminium natur (walzblank) nicht dekorativen Zwecken genügt. Sollte ein dekorativer Anspruch bestehen, ist dieser nur mit einer Oberflächenveredelung (Pulverbeschichtung oder Eloxierung) zu erreichen. Beachten Sie zu einer Oberflächenveredelung durch Eloxal bitte den oben aufgeführten „Hinweis Eloxal“.

Aluminium natur (walzblank) kann Bearbeitungsspuren und Verfärbungen aufweisen. Diese stellen daher keinen Reklamationsgrund dar!

1. Allgemeines

Durch Auftragserteilung werden nachstehende Verkaufs- und Lieferbedingungen Vertragsbestandteil. Etwa anders lautenden Einkaufsbedingungen des Käufers oder Auftraggebers wird hiermit ausdrücklich widersprochen. Diese Bedingungen werden von uns auch nicht anerkannt, wenn bei Auftragsannahme ein weiterer Widerspruch unsererseits unterbleibt. Alle Vereinbarungen, die unsere Vertreter für uns treffen, bedürfen, um rechtsverbindlich für uns zu sein, unserer schriftlichen Bestätigung.

2. Angebot und Preise

Alle Angebote sind freibleibend und für Nachbestellungen unverbindlich. Alle nach Vertragsschluss eingetretenen Kostenerhöhungen (Material-, Lohn-, Energiekosten usw.) berechtigen uns im Rahmen der Gesetze zur Nachbelastung. Soll die Lieferung mehr als 4 Monate nach Vertragsschluss erfolgen, dann werden unsere am Versandtag geltenden Listenpreise berechnet. Die Listenpreise verstehen sich ohne Mehrwertsteuer. Die Mehrwertsteuer wird den gesetzlichen Bestimmungen entsprechend gesondert ausgewiesen. Alle, auch telef. entgegengenommene Aufträge, haben erst nach schriftlicher Bestätigung Gültigkeit. Preisirrtum vorbehalten. Mit der Bestellung oder Annahme der Lieferung werden unsere Verkaufs- und Lieferbedingungen anerkannt.

3. Lieferung

Die Lieferung erfolgt, wenn nicht anders vereinbart, grundsätzlich ab Werk. Alle Lieferungen werden auf Rechnung und Gefahr des Auftraggebers versandt.

4. Lieferzeiten

Wir liefern in der Regel unverzüglich nach Auftragserteilung. Die von uns angegebenen Liefertermine sind jedoch als unverbindlich zu betrachten. Bei Lieferverzug hat der Besteller eine angemessene Nachfrist zu gewähren. Alle Lieferzeiten, auch die der Nachfrist, gelten nicht bei unvorhergesehenen Vorgängen bei der Herstellung, verspäteter Belieferung durch unsere Vorlieferanten, und sonstiger Hindernisse, wie in höherer Gewalt, bei Transportverzögerungen, Betriebsstörungen im eigenen Werk wie auch in den Werken der Vorlieferanten. In diesen Fällen behalten wir uns die Verlängerung des Liefertermines, Teilauslieferung oder Rücktritt vom Verträge vor. Nach Ablauf der Nachfrist kann der Käufer unter Ausschluss aller weitergehenden Ansprüche den Rücktritt, und zwar nur insoweit erklären, als schuldhaft Lieferungen innerhalb dieser Nachfrist noch nicht ausgeführt sind. Der Abnehmer ist aber auch in diesem Fall zur Abnahme von Teilmengen verpflichtet, soweit diese noch innerhalb der Nachfrist geliefert werden können.

5. Aufmaße

Aufmaße durch unsere Mitarbeiter und Werksvertreter sind ein Service für unsere Kunden und erfolgen in deren Auftrag und Verantwortung. Die Durchführung erfolgt mit der größtmöglichen Sorgfalt und nach bestem Wissen. Sollte es dennoch zu Irrtümern bzw. falschen Maßen kommen, können wir nur für Vorsatz und grobe Fahrlässigkeit unserer Mitarbeiter und Werksvertreter eine Gewähr übernehmen.

6. Abnahme und Mängelrügen

Mängelrügen können nur berücksichtigt werden, wenn sie innerhalb von 5 Tagen nach Empfang der Ware und vor Verarbeitung schriftlich geltend gemacht werden. Die Transportgefahr trägt in jedem Fall der Käufer. Technische und materialbedingte Toleranzen bleiben uns vorbehalten. Bei begründeter Mängelrüge leisten wir wahlweise innerhalb angemessener Frist Ersatz durch Instandsetzung oder Ersatzlieferung oder nehmen die Ware zurück. Irgendwelche sonstigen Ansprüche, insbesondere Schadenersatzansprüche sind grundsätzlich ausgeschlossen.

7. Eigentumsvorbehalt

Wir behalten uns das Eigentum an der von uns gelieferten Ware bis zur vollständigen Bezahlung aller uns zustehenden Forderungen, bei Zahlung durch Scheck oder Wechsel bis zur Einlösung vor. Werden unsere Waren von dem Abnehmer mit anderen Gegenständen zu einer einheitlichen Sache verbunden, so gilt als vereinbart, dass der Abnehmer uns in Höhe des Rechnungswertes das Miteigentum überträgt und die Sache für uns mit in Verwahrung behält. Der Käufer ist verpflichtet, bei seinen Abnehmern für uns ein Recht nach Maßgabe dieser Bedin-

gungen zu begründen. Das Recht zur Weiterveräußerung, jedoch nicht unter Gestehungskosten, im normalen Geschäftsgang unseres Kunden wird nicht berührt. Veräußert der Käufer jedoch die von uns gelieferte Ware, so tritt er hiermit jetzt schon bis zur völligen Tilgung unserer Forderungen aus Warenlieferung, die ihm aus der Veräußerung unserer Waren entstehenden Forderungen gegen seine Abnehmer mit allen Nebenrechten an uns ab. Auf unser Verlangen verpflichtet sich der Käufer, die Abtretung den Drittkäufern bekanntzugeben und uns die zur Geltendmachung unserer Rechte erforderlichen Auskünfte zu geben und Unterlagen auszuhändigen. Zugriffe dritter Personen auf die unter Eigentumsvorbehalt gelieferten Waren sind uns unverzüglich mitzuteilen. Eine Verpfändung oder Sicherheitsübertragung der noch in unserem Eigentum stehenden Ware oder uns zustehender Forderung aus den Weiterverkäufen ist dem Käufer ohne unsere Einwilligung untersagt. Nehmen wir aus Eigentumsvorbehaltgründen von uns gelieferte Waren zurück, so trägt der Käufer alle damit verbundenen Kosten, insbesondere den Betrag des Mindererlöses, der sich aus der weiteren Veräußerung ergeben sollte. Machen wir von dem Rücknahmerecht Gebrauch, liegt nur dann ein Rücktritt vom Verträge vor, wenn dieser schriftlich erklärt ist.

8. Zahlungen

Die Rechnungen sind, soweit nichts anderes vereinbart ist, in Euro 30 Tage nach Rechnungsdatum ohne Abzug in bar oder durch Überweisung auf unser Konto zahlbar, und zwar unabhängig vom Eingang der Ware und unbeschadet des Rechts der Mängelrüge unter Ausschluss der Aufrechnung mit einer bestrittenen oder nicht rechtskräftig festgestellten Forderung. Die Zurückbehaltung von Zahlungen ist nicht statthaft. Schecks und bei der Bundesbank rediskontfähige und ordnungsgemäß versteuerte Wechsel nehmen wir nur aufgrund besonderer Vereinbarung und zahlungshalber herein. Wechsel oder Schecks werden vorbehaltlich des Eingangs mit Wertstellung des Tages gutgeschrieben, an welchem wir endgültig über den Gegenwert verfügen können. Sämtliche sich hieraus ergebenden Kosten und Auslagen gehen zu Lasten des Käufers. Erfüllungsort für die Zahlung ist der Ort unserer Geschäftsniederlassung. Bei Wechseln auf Nebenplätzen oder das Ausland sowie bei Schecks übernehmen wir keine Gewähr für rechtzeitige Vorzeigung und Beurkundung der Nichtzahlung. Wir behalten uns das Recht vor, angenommene Wechsel wieder zurückzugeben, wenn die Bank die Diskontierung ablehnt oder später Umstände bekannt werden, die auf eine Kreditwürdigkeit des Käufers schließen lassen. Bei Zahlungseinstellung, Vergleichsverfahren oder Konkurs des Käufers ist die Kaufpreisforderung sofort fällig. Bei Überschreitung der Zahlungsfrist kommen, ohne dass es einer besonderen Inverzugsetzung bedarf, vom Fälligkeitstage ab Verzugszinsen in der Höhe, wie sie von den maßgebenden Banken für ungedeckte Kredite verlangt werden, mindestens aber Zinsen in Höhe von 3 % über dem jeweiligen Diskontsatz der Deutschen Bundesbank, zuzüglich Mehrwertsteuer sowie alle durch Zahlungserinnerung entstehenden Kosten in Anrechnung. Alle unsere Forderungen werden unabhängig von der Laufzeit hereingenommener und gutgeschriebener Wechsel sofort fällig, wenn die Zahlungsbedingungen nicht eingehalten werden oder uns Umstände bekannt werden, die nach pflichtgemäßem kaufmännischen Ermessen geeignet sind, die Kreditwürdigkeit des Käufers zu mindern. Unbeschadet weitergehender gesetzlicher Rechte sind wir auch berechtigt, dann noch ausstehende Lieferungen nur gegen Vorauszahlung auszuführen oder nach angemessener Nachfrist vom Verträge zurückzutreten oder Schadenersatz wegen Nichterfüllung zu verlangen.

9. Erfüllungsort, Gerichtsstand, anzuwendendes Recht

Erfüllungsort für unsere Lieferungen und für alle Zahlungen ist der Sitz unserer Geschäftsniederlassung. Gerichtsstand mit solchen Abnehmern, die Vollkaufleute, juristische Personen des öffentlichen Rechts, oder öffentlich-rechtliche Sondervermögen sind, ist der Sitz unserer Firma. Wir sind auch berechtigt, am Sitz des Bestellers zu klagen. Das in der Bundesrepublik Deutschland geltende Recht wird vereinbart.

10. Datenschutz

Wir sind berechtigt, die bezüglich der Geschäftsverbindung oder im Zusammenhang mit dieser erhaltenen Daten über den Käufer, gleich ob diese vom Käufer selbst oder von Dritten stammen, im Sinne des Bundesdatenschutzgesetzes zu verarbeiten.

Alural-Sarstedt Stand Dezember 2023





ALURAL

Wellweg 99 | 31157 Sarstedt

Tel.: 05066 / 70 78 - 0

E-Mail: zentrale@alural.de

www.alural.de

- MAUERABDECKUNGEN
- DACHRANDPROFILE
- WANDANSCHLUSSPROFILE
- SONDERANFERTIGUNGEN